

1 o 2 contatti - Relè elettromeccanico ad impulsi con circuito bobina e contatti separati

- 6 sequenze disponibili
- Morsetti a vite
- Bobina AC
- Montaggio a pannello o ad incasso
- Contatti senza Cadmio

26.01/02/04/06/08/03

Morsetti a vite



26.01



• 1 contatto NO

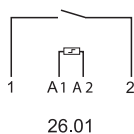

26.02, 04, 06, 08



• 2 contatti NO

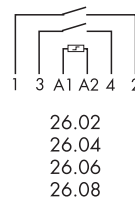

26.03



• 1 contatto NO + 1 contatto NC

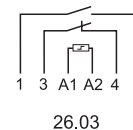

Per i disegni d'ingombro vedere pagina 4

Caratteristiche dei contatti

Numero di contatti		1 NO	2 NO	1 NO + 1 NC
Corrente nominale/Max corrente istantanea	A	10/20	10/20	10/20
Tensione nominale/ Max tensione commutabile	V AC	250/400	250/400	250/400
Carico nominale in AC1	VA	2500	2500	2500
Carico nominale in AC15 (230 V AC)	VA	500	500	500
Portata lampade:				
incandescenza/alogene 230 V W		800	800	800
fluorescenti con ballast elettronico W		400	400	400
fluorescenti con ballast elettromeccanico rifasato W		360	360	360
CFL W		200	200	200
LED 230 V W		200	200	200
alogene o LED BT con trasform. elettronico W		200	200	200
alogene o LED BT con trasf. elettromeccanico W		400	400	400
Carico minimo commutabile	mW (V/mA)	1000 (10/10)	1000 (10/10)	1000 (10/10)
Materiale contatti standard		AgNi	AgNi	AgNi

Caratteristiche della bobina

Tensione di alimentazione nominale (U _N)	V AC (50 Hz)	12 - 24 - 48 - 110 - 230	12 - 24 - 48 - 110 - 230	12 - 24 - 48 - 110 - 230
	V DC	—	—	—
Potenza nominale AC/DC	VA (50 Hz)/W	4.5/—	4.5/—	4.5/—
Campo di funzionamento	AC (50 Hz)	(0.8...1.1)U _N	(0.8...1.1)U _N	(0.8...1.1)U _N
	DC	—	—	—

Caratteristiche generali

Durata meccanica AC/DC	cicli	300 · 10 ³	300 · 10 ³	300 · 10 ³
Durata elettrica a carico nominale in AC1	cicli	100 · 10 ³	100 · 10 ³	100 · 10 ³
Min./Max. durata impulso di comando		0.1 s/1 h (secondo EN 60669)	0.1 s/1 h (secondo EN 60669)	0.1 s/1 h (secondo EN 60669)
Isolamento tra bobina e contatti (1.2/50 μs)	kV	4	4	4
Temperatura ambiente	°C	-40...+40	-40...+40	-40...+40
Grado di protezione		IP 20	IP 20	IP 20

Omologazioni (a seconda dei tipi)



Codificazione

Esempio: serie 26, montaggio a pannello o ad incasso, 2 contatti NO - 10 A, alimentazione 12 V AC.

2 6 . 0 2 . 8 . 0 1 2 . 0 . 0 . 0 . 0

Serie _____
Tipo _____
 0 = Da incasso, terminali a vite
Numero contatti _____
 1 = Interruttore unipolare 1 NO
 2 = Interruttore bipolare 2 NO
 3 = Deviatore 1 NO + 1 NC
 4 = Commutatore 4 sequenze 2 NO
 6 = Commutatore 3 sequenze 2 NO
 8 = Deviatore 4 sequenze 2 NO

Tensione nominale bobina
 Vedere caratteristiche della bobina
Versione bobina
 8 = AC (50 Hz)

Caratteristiche generali

Isolamento					
Rigidità dielettrica					
tra bobina e contatti	V AC	3500			
tra contatti aperti	V AC	2000			
tra contatti adiacenti	V AC	2000			
Altri dati		26.01, 26.03, 26.08	26.02, 26.04, 26.06		
Potenza dissipata nell'ambiente					
con corrente nominale e bobina diseccitata W		0.9	1.8		
Coppia di serraggio	Nm	0.8		0.8	
Capacità di connessione dei morsetti		filo rigido	filo flessibile	filo rigido	filo flessibile
	mm ²	1 x 4 / 2 x 2.5	1 x 2.5 / 2 x 2.5	1 x 4 / 2 x 2.5	1 x 2.5 / 2 x 2.5
	AWG	1 x 12 / 2 x 14	1 x 14 / 2 x 14	1 x 12 / 2 x 14	1 x 14 / 2 x 14

Caratteristiche della bobina

Dati versione AC

Tensione nominale U _N	Codice bobina	Campo di funzionamento		Resistenza R	Assorbimento I a U _N (50 Hz)
		U _{min}	U _{max}		
V		V	V	Ω	mA
12	8.012	9.6	13.2	17	370
24	8.024	19.2	26.4	70	180
48	8.048	38.4	52.8	290	90
110	8.110	88	121	1500	40
230	8.230	184	253	6250	20

Tipo	Numero di impulsi	Sequenze			
		1	2	3	4
26.01	2				
26.02	2				
26.03	2				
26.04	4				
26.06	3				
26.08	4				

Schema di collegamento

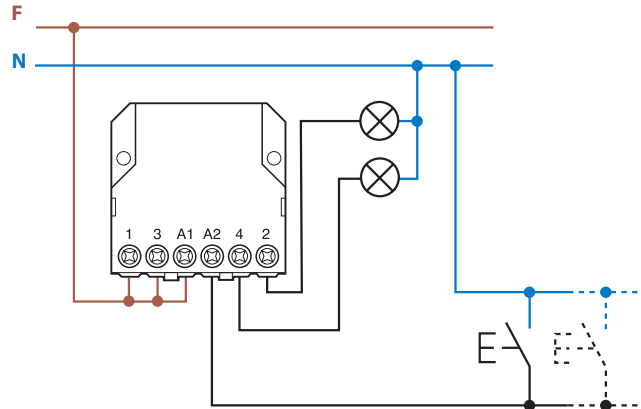

Accessori

Controllo delle applicazioni 12-24 V DC

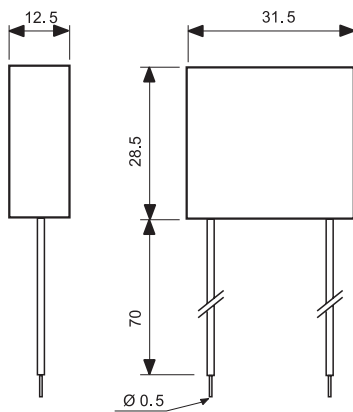

Tipo: 026.9.012

Tensione nominale: 12 V DC

Max temperatura ambiente: +40 °C

Campo di funzionamento: (0.9...1.1)U_N

Tipo: 026.9.024

Tensione nominale: 24 V DC

Max temperatura ambiente: +40 °C

Campo di funzionamento: (0.9...1.1)U_N

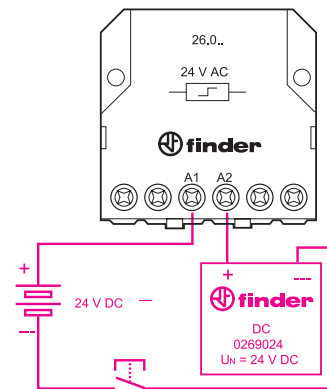

Esempio di schema di collegamento con alimentazione a 24 V DC.

Modulo per pulsanti luminosi (230 V AC)

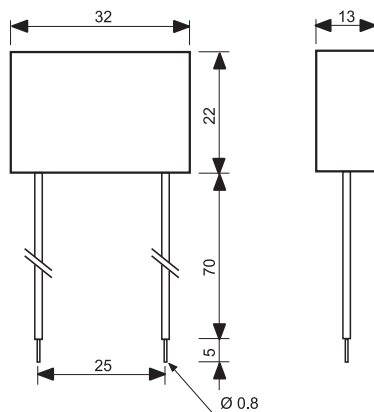

Tipo 026.00

Versione ermetica con reofori isolati e flessibili da 7.5 cm.

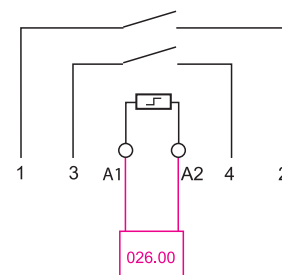

Esempio di schema di collegamento del tipo 026.00

In caso di utilizzo del relè serie 26 con pulsanti luminosi è necessario il montaggio in parallelo del modulo alla bobina del relè (fino a 15 pulsanti luminosi da 1 mA max 230 V).

Disegni d'ingombro

26.01
Morsetti a vite

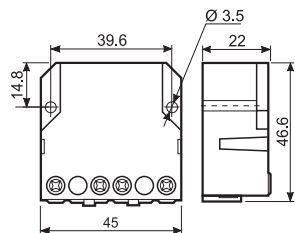

26.02 / 04 / 06 / 08
Morsetti a vite

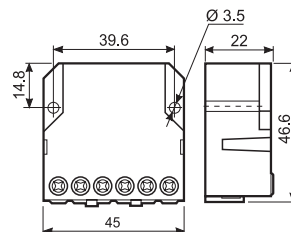

26.03
Morsetti a vite

