

Scheda dati

Specifiche



Testa pulsante luminoso giallo Ø22- per LED universale

ZB4BW383

Prezzo: 11,62 EUR

Presentazione

Gamma Prodotto	Harmony XB4
Tipo Prodotto	Testa pulsante luminoso
Nome Dispositivo	ZB4
Compatibilità Prodotto	Universal LED
Materiale Testa	Metallo cromato
Diametro Di Montaggio	22,5 mm
Vendita Quantità Indivisibile	1
Forma Della Testa	Circolare
Tipo Di Operatore	ad impulso
Tipo Operatore	Giallo filoghiera, non marcato
Info Da Operatore	Con gemma liscia
Colore Capsula O Gemma	Giallo

Caratteristiche tecniche

Larghezza Totale Cad	29 mm
Altezza Totale Cad	29 mm
Profondità Totale Cad	30 mm
Peso Prodotto	0,026 kg
Resistenza Al Lavaggio Ad Alta Pressione	7000000 Pa a 55 °C, distanza: 0,1 m
Durata Meccanica	10000000 cicli
Codice Di Composizione Elettrico	M1 per <6 contattisingolo in Montaggio anteriore diretto sul pulsante con LED M2 per <6 contattisingolo e doppio in Montaggio anteriore diretto sul pulsante con LED M6 per <2 contattisingolo in Montaggio anteriore diretto sul pulsante con LED integrato e trasformatore M10 per <2 contattisingolo in Montaggio anteriore diretto sul pulsante con LED

Device Presentation	Basic sub-assemblies
---------------------	----------------------

Ambiente

Trattamento Di Protezione	TH
Temperatura Di Stoccaggio	-40...70 °C
Temperatura Ambiente Operativa	-40...70 °C
Categoria Di Sovratensione	Classe I conforme a IEC 60536

Grado Di Protezione Ip	IP66 conforme a CEI 60529 IP67 IP69 IP69K
Grado Di Protezione Nema	NEMA 13 NEMA 4X
Grado Di Protezione Ik	IK06 conforming to CEI 62262
Norme Di Riferimento	JIS C8201-5-1 CSA C22.2 No 14 IEC 60947-5-4 IEC 60947-5-5 IEC 60947-1 IEC 60947-5-1 UL 508 JIS C8201-1
Certificazioni Prodotto	BV DNV GL LROS (Lloyds Register of shipping) CSA UL listed / CSA
Resistenza Alle Vibrazioni	5 gn (F= 2...500 Hz) conforme a IEC 60068-2-6
Tenuta Agli Urti	30 gn (durata = 18 ms) per accelerazione a mezza onda sinusoidale conforme a IEC 60068-2-27 50 gn (durata = 11 ms) per accelerazione a mezza onda sinusoidale conforme a IEC 60068-2-27

Confezionamenti

Unità Di Misura Confezione 1	PCE
Numero Di Unità Per Confezione 1	1
Confezione 1: Altezza	4,400 cm
Confezione 1: Larghezza	3,400 cm
Confezione 1: Profondità	5,400 cm
Confezione 1: Peso	27,000 g
Unità Di Misura Confezione 2	S03
Numero Di Unità Per Confezione 2	300
Confezione 2: Altezza	30,000 cm
Confezione 2: Larghezza	30,000 cm
Confezione 2: Profondità	40,000 cm
Confezione 2: Peso	8,641 kg
Unità Di Misura Confezione 3	P06
Numero Di Unità Per Confezione 3	2400
Confezione 3: Altezza	75,000 cm
Confezione 3: Larghezza	60,000 cm
Confezione 3: Profondità	80,000 cm
Confezione 3: Peso	77,128 kg

Garanzia contrattuale

Garanzia	18 mesi
-----------------	---------

Sostenibilità

L'etichetta **Green Premium™** testimonia l'impegno di Schneider Electric nell'offrire prodotti con prestazioni ambientali all'avanguardia. Green Premium promette conformità alle normative più recenti, trasparenza sull'impatto ambientale e prodotti circolari a basse emissioni di CO₂.

Guida alla valutazione della sostenibilità dei prodotti è un white paper che chiarisce gli standard globali dell'ecoetichetta e come interpretare le dichiarazioni ambientali.

[Ulteriori informazioni su Green Premium >](#)

[Guida alla valutazione della sostenibilità di un prodotto >](#)



Transparency RoHS/REACH

Prestazioni che migliorano il benessere

✓ Reach Senza Svhc

✓ Privo Di Metalli Pesanti Tossici

✓ Senza Mercurio

✓ Informazioni Esenzioni Rohs Si

Certificazioni e standard

Regolamento Reach

[Dichiarazione REACH](#)

Direttiva Rohs Ue

Conformità proattiva (prodotto al di fuori dell'ambito legale di RoHS Unione europea)

[EU RoHS Dichiarazione](#)

Regolamento Rohs Della Cina

[Dichiarazione RoHS della Cina](#)

Informazioni Ambientali

[Profilo ambientale del prodotto](#)

Profilo Di Circolarità

[Informazioni sulla fine della vita](#)

Disegni dimensionali

Dimensioni

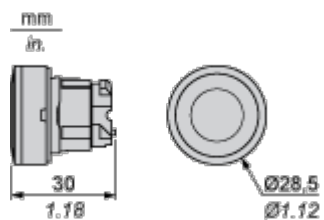

Montaggio e distanza spaziale

Apertura pannello per pulsanti, interruttori e spie (Fori finiti, pronti per installazione)

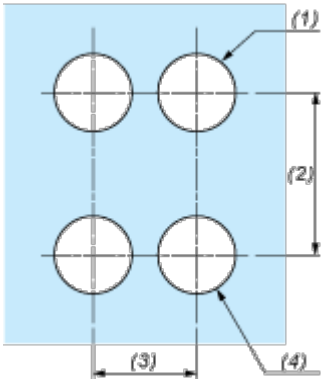
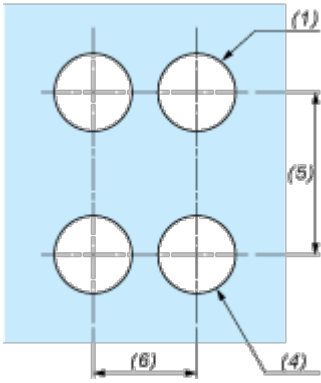
Connessione tramite morsetti o connettori plug-in o scheda circuito stampato	Connessione tramite connettori Faston
	
<p>(1) Diametro su supporto o pannello finito</p> <p>(2) 40 mm min./1,57 pollici min.</p> <p>(3) 30 mm min./1,18 pollici min.</p> <p>(4) Ø 22,5 mm/0,89 pollici consigliato (Ø 22,3 mm $0^{+0,4}$/0,88 pollici $0^{+0,016}$)</p> <p>(5) 45 mm min./1,78 pollici min.</p> <p>(6) 32 mm min./1,26 pollici min.</p>	

Pulsanti, interruttori e spie per connessione scheda a circuito stampato

Aperture del pannello (viste dal lato dell'installatore)

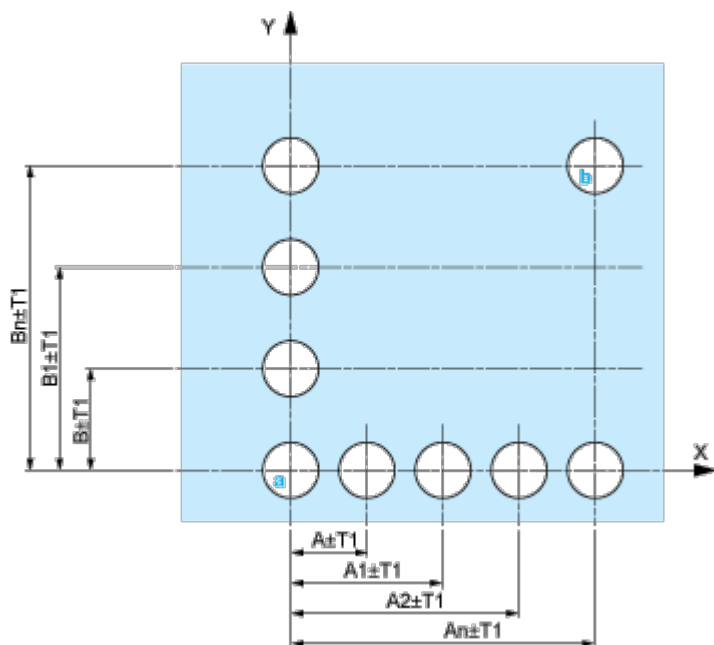

A: 30 mm min./1,18 pollici min.

B: 40 mm min./1,57 pollici min.

Aperture della scheda a circuito stampato (viste dal lato del blocco elettrico)

Dimensioni in mm

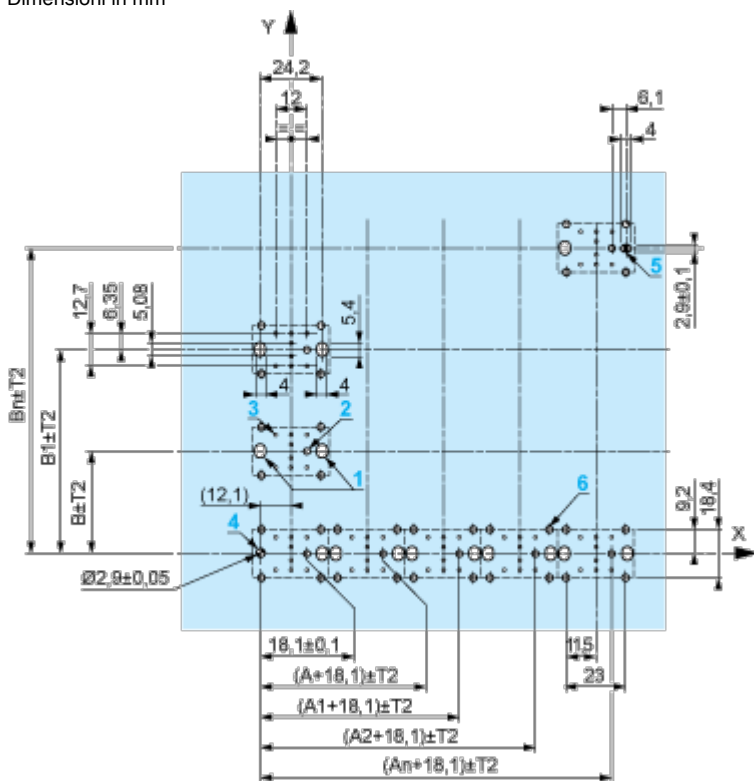

A: 30 mm min.

B: 40 mm min.

Dimensioni in pollici

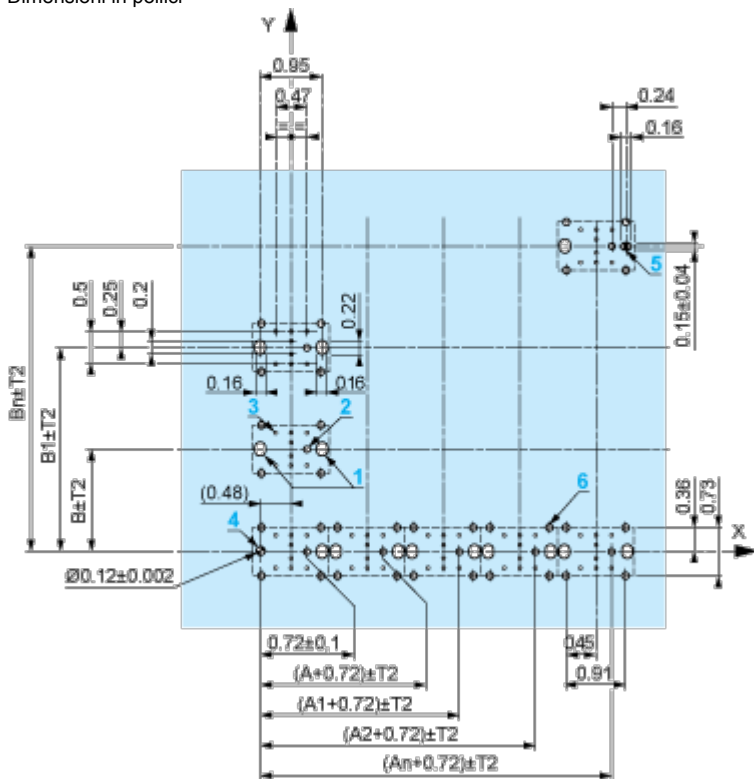

A: 1,18 pollici min.

B: 1,57 pollici min.

Tolleranze generali del pannello e della scheda a circuito stampato

La tolleranza cumulativa non deve superare 0,3 mm/0,012 pollici: $T1 + T2 = 0,3 \text{ mm max.}$

Precauzioni per l'installazione

- Spessore minimo della scheda a circuito: 1,6 mm/0,06 pollici
- Diametro apertura: 22,4 mm \pm 0,1/0,88 pollici \pm 0,004
- Orientamento del collare di fissaggio/corpo ZB4 BZ009: $\pm 2^\circ 30'$ (escluse le aperture contrassegnate a e b).
- Coppia di serraggio delle viti ZBZ 006: 0,6 N.m (5,3 lbf.in) max.
- Lasciare spazio per un collare di fissaggio/sostegno ZB4 BZ079 e relative viti:
 - ogni 90 mm/3,54 pollici in orizzontale (X) e 120 mm/4,72 pollici in verticale (Y).
 - con ogni commutatore (ZB4 BD*, ZB4 BJ*, ZB4 BG*).

I centri di fissaggio contrassegnati a e b sono diagonalmente opposti e devono allinearsi a quelli contrassegnati 4 e 5.

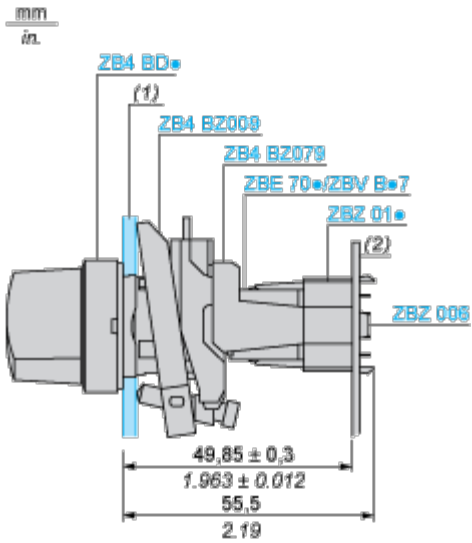

- (1) Pannello
(2) Scheda a circuito stampato

Montaggio dell'adattatore (Socket) ZBZ 01•

- 1 2 fori allungati per accesso vite ZBZ 006
- 2 1 foro \varnothing 2,4 mm \pm 0,05/0,09 pollici \pm 0,002 per centrare l'adattatore ZBZ 01•
- 3 8 \times \varnothing 1,2 mm/0,05 pollici fori
- 4 1 foro \varnothing 2,9 mm \pm 0,05/0,11 pollici \pm 0,002, per l'allineamento della scheda a circuito stampato (con apertura contrassegnata **a**)
- 5 1 foro allungato per l'allineamento della scheda a circuito stampato (con apertura contrassegnata **b**)
- 6 4 fori \varnothing 2,4 mm/0,09 pollici per ritagliare l'adattatore ZBZ 01•

Dimensioni An + 18,1 rispetto a \varnothing 2,4 mm \pm 0,05/0,09 pollici \pm 0,002 fori per centrare l'adattatore ZBZ 01•.

Descrizione tecnica

Composizione elettrica corrispondente ai codici M1 e M7

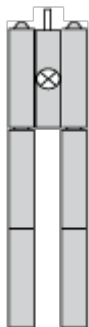

Composizione elettrica corrispondente ai codici M2 e M8



Composizione elettrica corrispondente ai codici M6 e P2

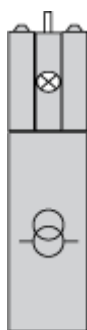

Composizione elettrica corrispondente ai codici M5, M10, MF1, MR1 e MF2

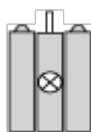

Elemento

Contatto singolo



Contatto doppio



Blocco luce



Posizione possibile

