

# 23-203-S1/1

Modulo Interruttore 1 canale | incasso | Wi-Fi 2.4Ghz | 230V | app Smart Life



## Sommario

|   |    |
|---|----|
| 1. Introduzione.....                                  | 2  |
| 2. Panoramica .....                                   | 2  |
| 3. Informazioni sulla sicurezza .....                 | 2  |
| 4. Caratteristiche.....                               | 3  |
| 5. Contenuto della confezione .....                   | 3  |
| 6. Specifiche .....                                   | 3  |
| 7. Funzioni .....                                     | 4  |
| 8. Istruzioni di collegamento.....                    | 5  |
| 9. Schema di connessione .....                        | 5  |
| 10. Azionamento manuale .....                         | 5  |
| 11. Istruzioni per APP Smart Life - Smart Living..... | 7  |
| 12. Reset del dispositivo .....                       | 13 |
| 13. Istruzioni per APP Amazon Alexa .....             | 14 |
| 14. Istruzioni per APP Google Home.....               | 18 |
| 15. Domande frequenti.....                            | 21 |
| 16. Termini e condizioni.....                         | 21 |

## 1. Introduzione

Leggere attentamente la presente guida d'installazione prima di utilizzare il prodotto. Questo manuale fornisce le informazioni base in merito ad un utilizzo in sicurezza, istruzioni per l'installazione e per un corretto funzionamento del dispositivo. Il dispositivo descritto nel presente manuale è destinato solo all'uso per il quale è stato espressamente progettato. Ogni altro utilizzo è da considerarsi come uso improprio e pericoloso. Conservare questo foglio istruzioni.

## 2. Panoramica

Lo switch 23-203-S1/1 ti permette di rendere il tuo interruttore intelligente. Semplicemente collegando il dispositivo all'interruttore esistente potrai accendere e spegnere il carico tramite l'interruttore stesso e anche tramite l'app Smart Life Tuya (disponibile per Android e iOS). E' compatibile con Amazon Alexa e Google Home.

Il modulo grazie alle sue dimensioni compatte è installabile in scatole 503 così da poterlo facilmente incassare o nascondere in piccoli contenitori facilitando l'installazione.

## 3. Informazioni sulla sicurezza

- Per evitare lesioni personali e danni al dispositivo causati da scosse elettriche, gli utenti devono prestare attenzione ai seguenti suggerimenti per la sicurezza.
- L'installazione deve essere effettuata con l'osservanza delle disposizioni regolanti l'installazione del materiale elettrico in vigore nel paese dove i prodotti sono utilizzati. In particolare l'impianto elettrico a cui appartiene la linea che alimenta il dispositivo deve rispettare la norma CEI 64-8 attualmente in vigore. Predetta linea deve essere facilmente sezionabile e opportunamente protetta dalle sovracorrenti, dai contatti diretti e indiretti. Un dispositivo di sezionamento facilmente accessibile deve essere incorporato nell'impianto elettrico eseguito a regola d'arte.
- L'installazione e la manutenzione deve essere effettuata da personale qualificato.
- Questo prodotto contiene componenti elettrici sensibili che possono essere danneggiati da picchi elettrici, sovratensioni, scosse elettriche, scariche elettriche, ecc.
- Prima dell'installazione eseguire un'attenta verifica del circuito eliminando le eventuali cause di pericolo.
- Non eseguire lavori sotto tensione. Togliere l'alimentazione prima dell'installazione e/o della manutenzione.
- Il dispositivo non è progettato per impiego in installazioni all'esterno.
- Utilizzare in ambienti asciutti e puliti, privi di gas corrosivi e forti interferenze elettromagnetiche.
- Evitare il contatto delle superfici con liquidi, detersivi e olii.
- Utilizzare in ambienti con umidità inferiore al 90%.
- Maneggiare il dispositivo con cura per evitare vibrazioni violente, che potrebbero influire sulle prestazioni.
- Non esporre alla luce diretta del sole o a temperature estremamente elevate.
- Non posizionare vicino a fonti di calore.
- Mantenere una distanza adeguata e non sovrapporre con altri dispositivi per favorire il corretto ricircolo d'aria.
- Se c'è qualche anomalia o malfunzionamento, l'utente deve smettere di usarlo.
- Per evitare il pericolo di scosse elettriche, non aprire il contenitore.

- Tenere lontano della portata dei bambini, dalle persone non correttamente informate o non autosufficienti.
- In caso di guasto, contattare il tecnico autorizzato.
- Assicurarsi che la tensione di funzionamento sia la stessa indicata sul dispositivo.
- Non pulire con un panno umido o liquido.
- Installare lontano da fonti di segnale, quali ad esempio il forno a microonde che potrebbero provocare interruzioni di segnale risultanti in un funzionamento anomalo del dispositivo.
- Pareti in cemento o materiale metallici possono ridurre il raggio d'azione del dispositivo.

#### 4. Caratteristiche

- Gestione tramite pulsante esterno (non incluso) e App Smart Life Tuya
- Custodia in plastica
- Installabile in scatole 503
- Non necessita di hub o gateway dedicato
- Integrabile con il controllo vocale di Amazon Alexa o Google Assistant
- Compatibile solo con reti Wi-Fi 2,4GHz.

#### 5. Contenuto della confezione

- 1 x Modulo con staffa di montaggio
- 1 x Manuale

#### 6. Specifiche

| <b>Elettriche</b>     |                                 |
|-----------------------|---------------------------------|
| Tensione              | 220-240Vac                      |
| Carico max            | 2300W Incandescenza<br>250W LED |
| Modulo WiFi           | Frequenza 2.4GHz - 2.4835GHz    |
| Campo operativo       | <200m                           |
| Tipo uscita           | morsetti a vite                 |
| Uscita                | 1 canale                        |
| <b>Meccaniche</b>     |                                 |
| Colore corpo          | Bianco                          |
| Dimensioni PxLxA      | 46x46x18mm (senza clip)         |
| Temperatura di lavoro | -10 ~ 40°C                      |
| Temperatura involucro | Tc: +80°C (max)                 |
| Grado di Protezione   | IP20                            |

## 7. Funzioni



| Nome      | Funzione                |
|-----------|-------------------------|
| N         | Ingresso AC, Neutro     |
| L         | Ingresso AC, Fase/Linea |
| $\lambda$ | Ingresso lampada        |
| S         | Ingresso interruttore   |

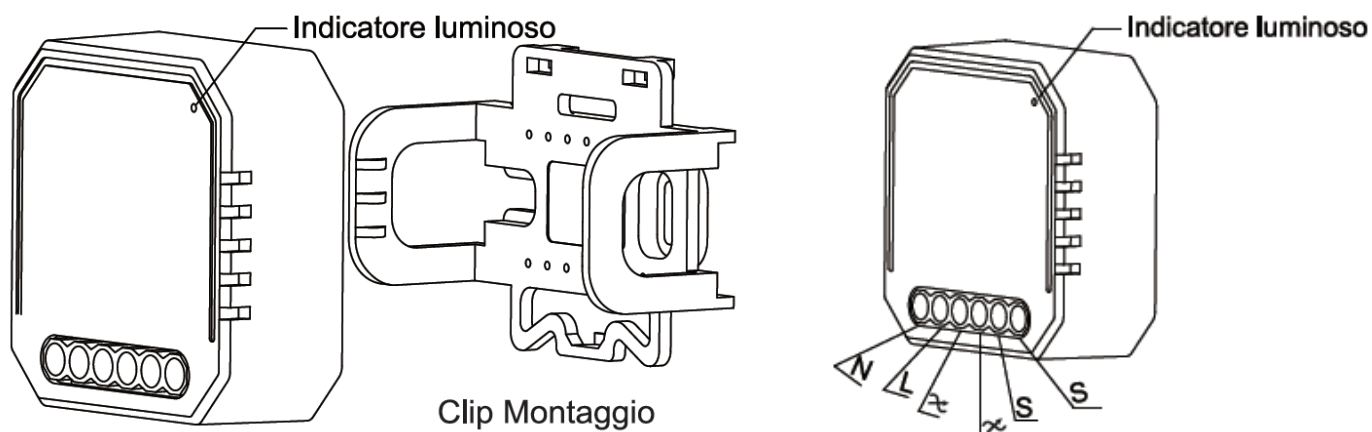

Con clip di montaggio

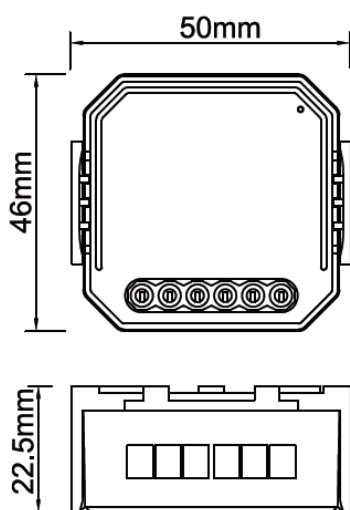

Senza clip di montaggio

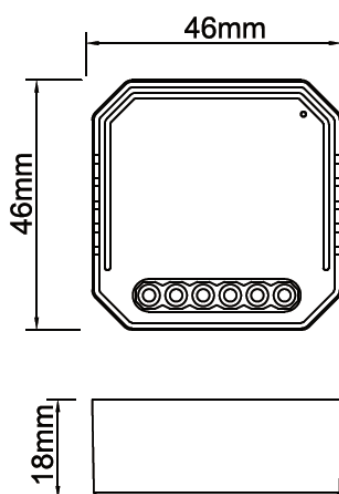

## 8. Istruzioni di collegamento

- Togliere l'alimentazione di rete sulla quale si deve eseguire l'installazione del modulo.
- Collegare il modulo seguendo la tabella e lo schema elettrico.
- Inserire il modulo all'interno della scatola 503.
- Ricollegare l'alimentazione di rete.
- Seguire le istruzioni per l'installazione dell' APP Smart Life - Smart Living (vedi capitolo 11)
- *Nota: assicurarsi di avere almeno il 50% del segnale Wi-Fi*

## 9. Schema di connessione

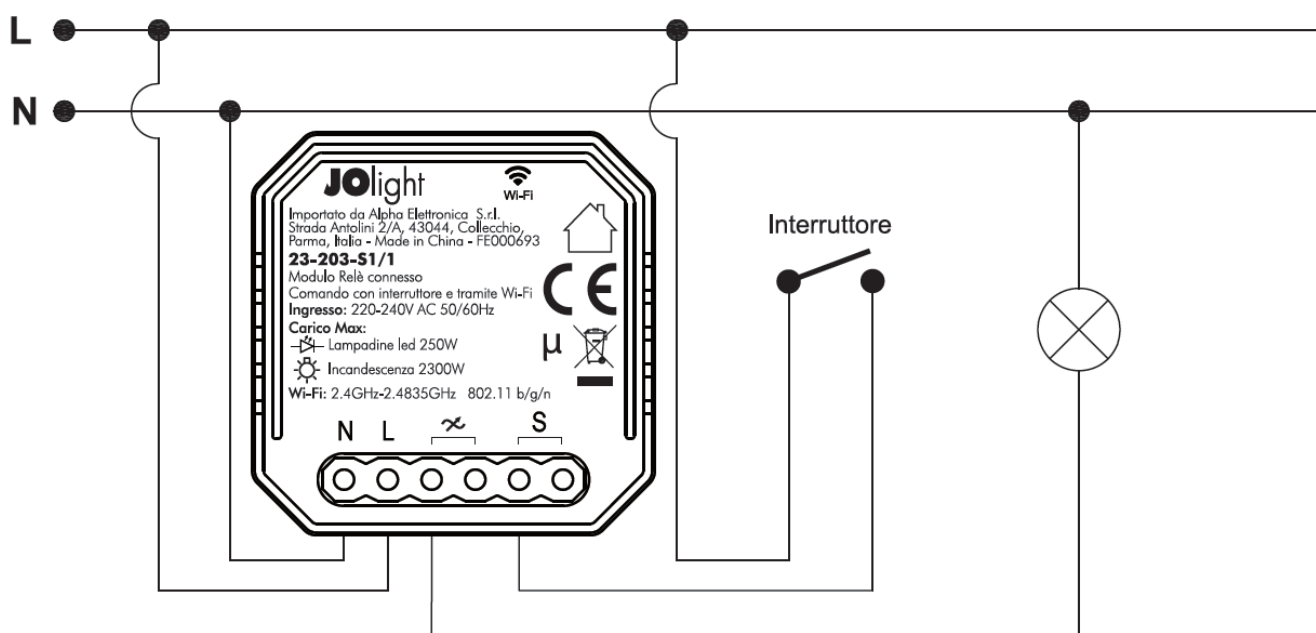

## 10. Azionamento manuale

Il modulo interruttore può essere comandato anche manualmente dall'utente per l'accensione e lo spegnimento.

- Accendendo o spegnendo da pulsante tradizionale a muro l'App si aggiornerà automaticamente.
- App e pulsante a muro sono sincronizzati tra loro.

**Operazioni globali internazionali sempre e ovunque tu sia con App mobile all-in-one**

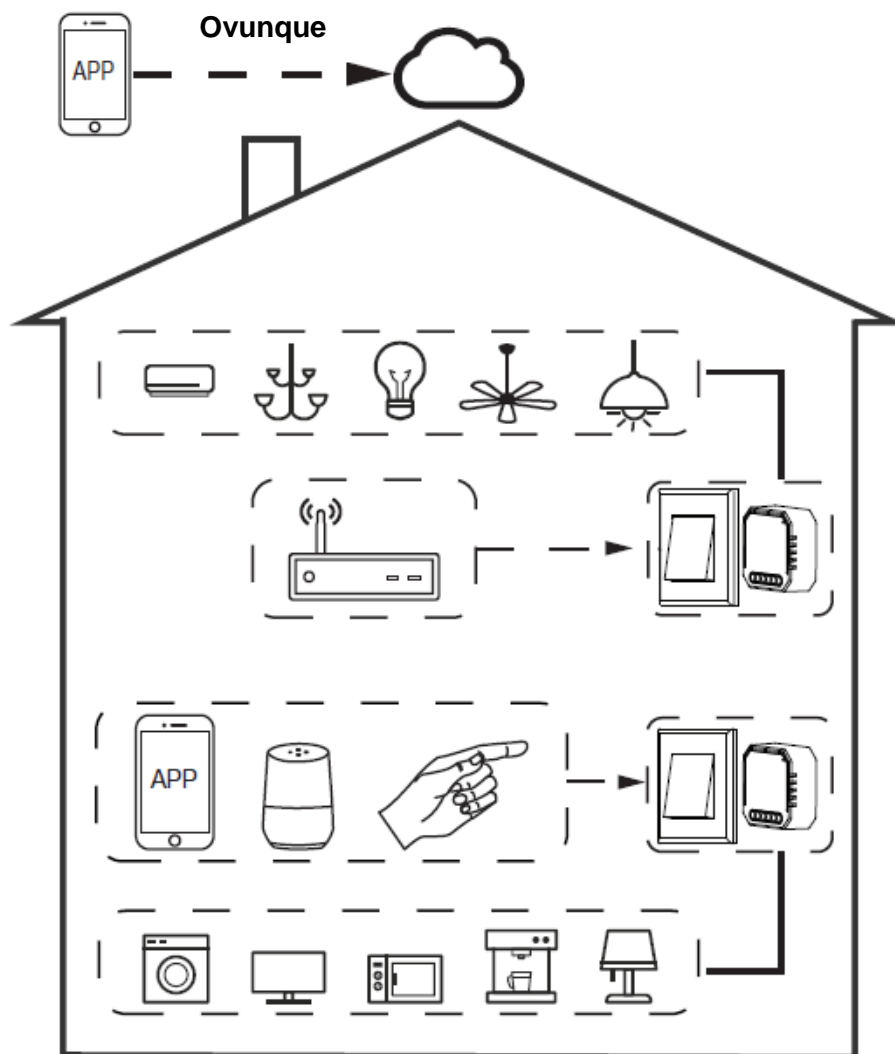
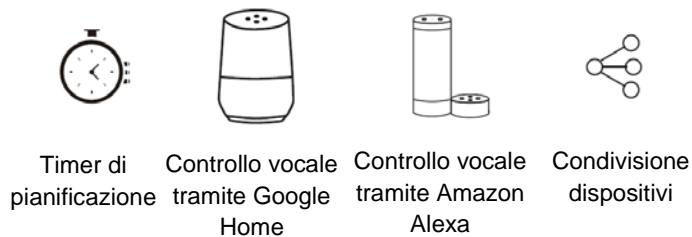

**Operazioni locali interne all'abitazione**

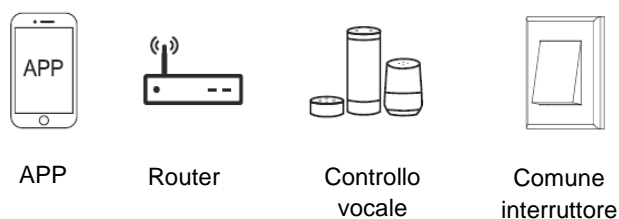

## 11. Istruzioni per APP Smart Life - Smart Living

Verificare che lo smartphone sia connesso alla rete Wi-Fi 2,4GHz sui cui si desidera associare il modulo.

Sullo smartphone attivare Geolocalizzazione e Bluetooth.

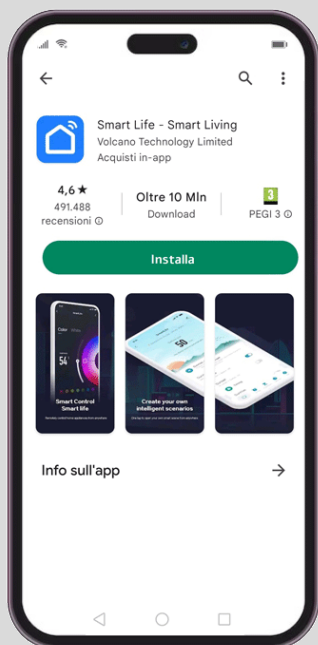

Scaricare la APP Smart Life - Smart Living (disponibile su Google Play e App Store)

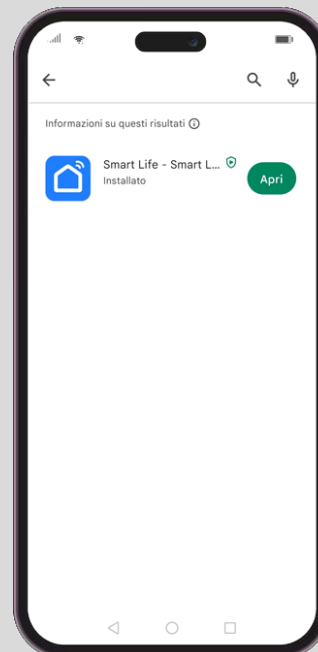

Terminata l'installazione aprire la APP Smart Life - Smart Living



Accettare l'informativa sulla privacy

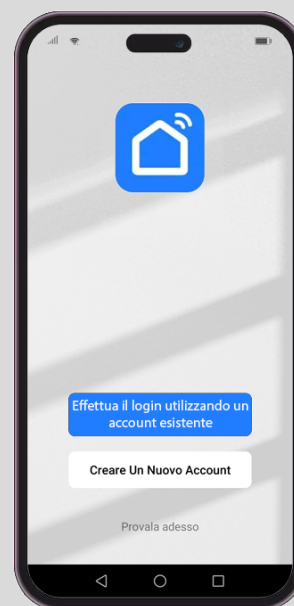

Effettuare il Login utilizzando un account esistente oppure creare un nuovo account

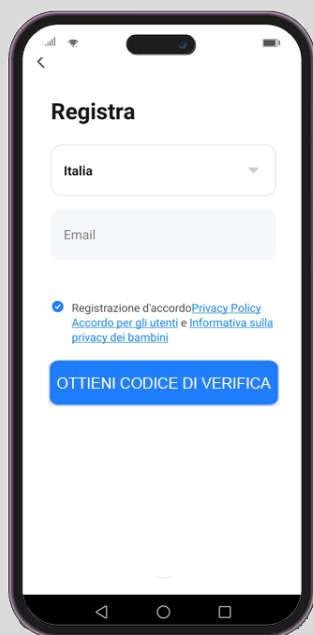

Per procedere con la registrazione di un nuovo account inserire l'indirizzo email al quale associare la APP Smart Life - Smart Living.  
Selezionare l'informativa sulla privacy.  
Cliccare su "Ottieni codice di verifica"

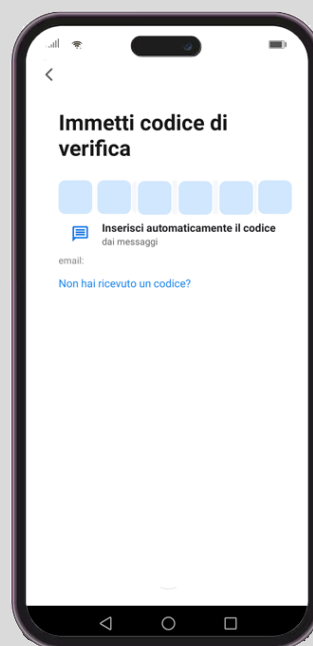

Immettere il codice di verifica ricevuto all'indirizzo email della registrazione.

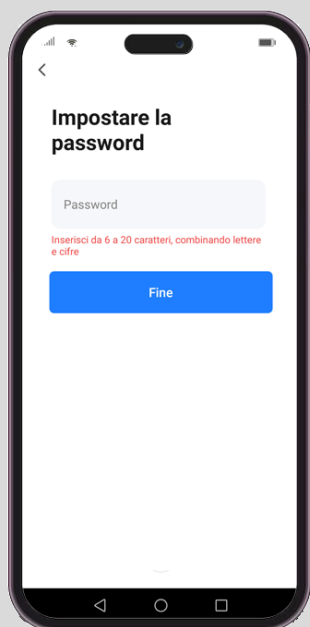

Impostare la password e cliccare su Fine.

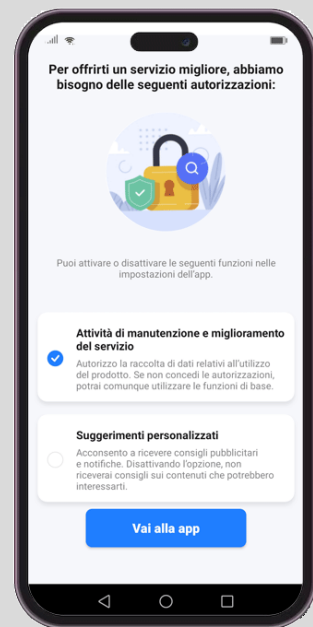

Selezionare Attività di manutenzione e miglioramento del servizio.  
Cliccare su Vai alla app.



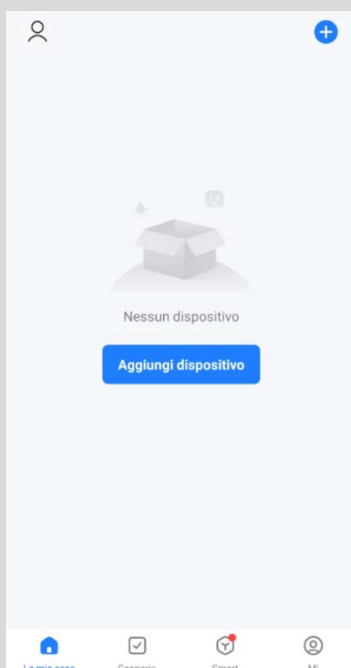

Cliccare su Aggiungi dispositivo

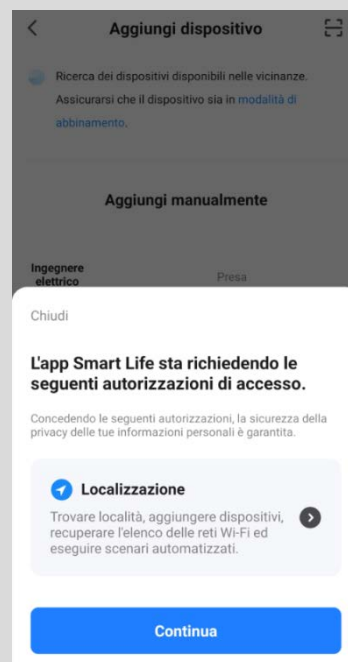

Cliccare su Continua



Dare il consenso di accede alla posizione del dispositivo e cliccare su Continua e poi su Consenti

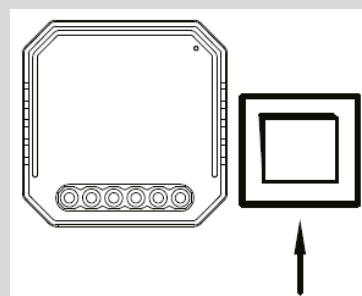

Partendo da acceso premere l'interruttore tradizionale (collegato al modulo Wi-Fi) facendo ON/OFF per 5 volte (una volta al secondo), nel modulo inizierà a lampeggiare il LED.



In **Ingegnere Elettrico** cliccare su **Commuta (Wi-Fi)**

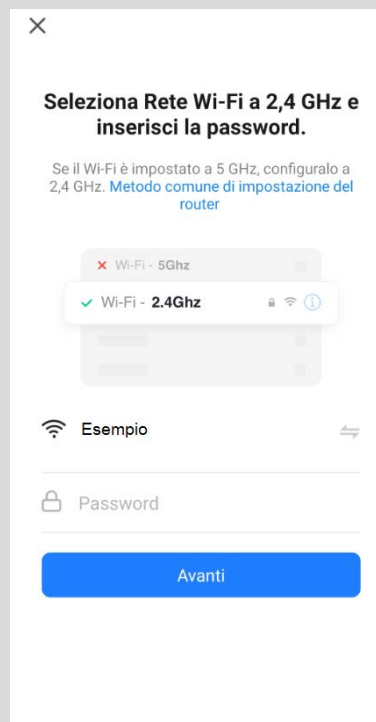

Assicurarsi che la rete Wi-Fi 2,4GHz sia la stessa per smartphone e modulo. Cliccare su **Avanti** quando il modulo inizia a emettere un bip continuo.

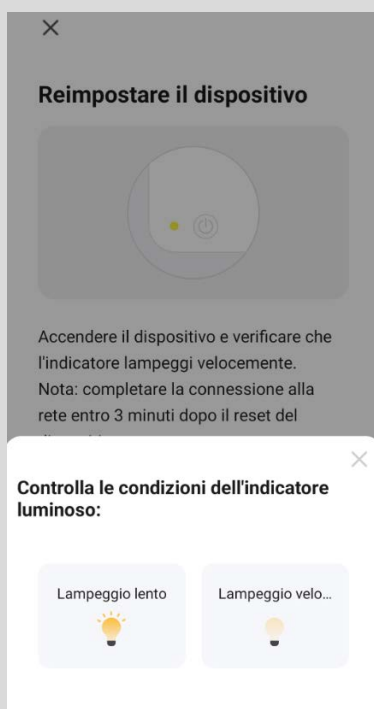

Selezionare la condizione del lampeggio LED



Quando il modulo è stato aggiunto correttamente, cliccare su **Fine**

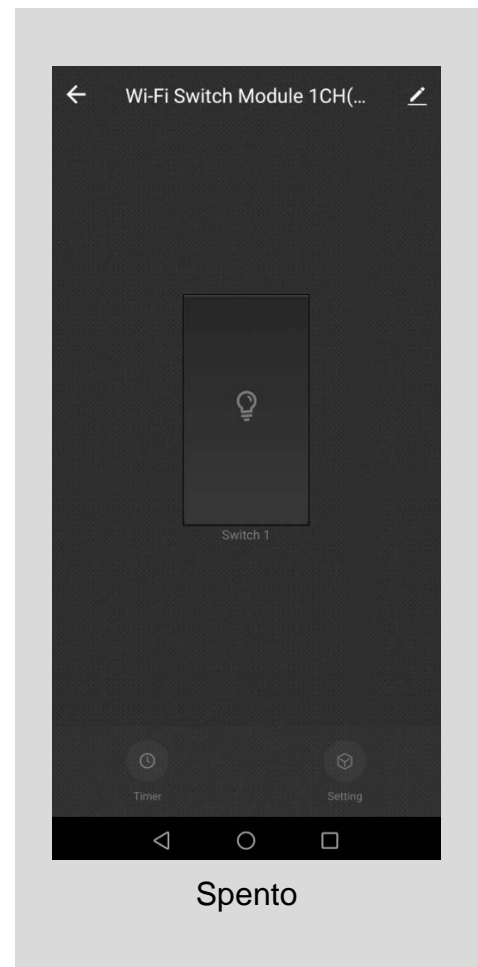
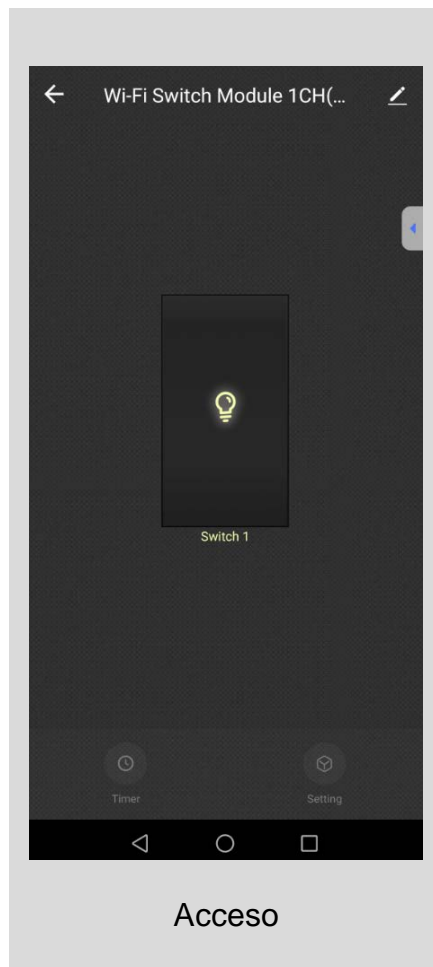
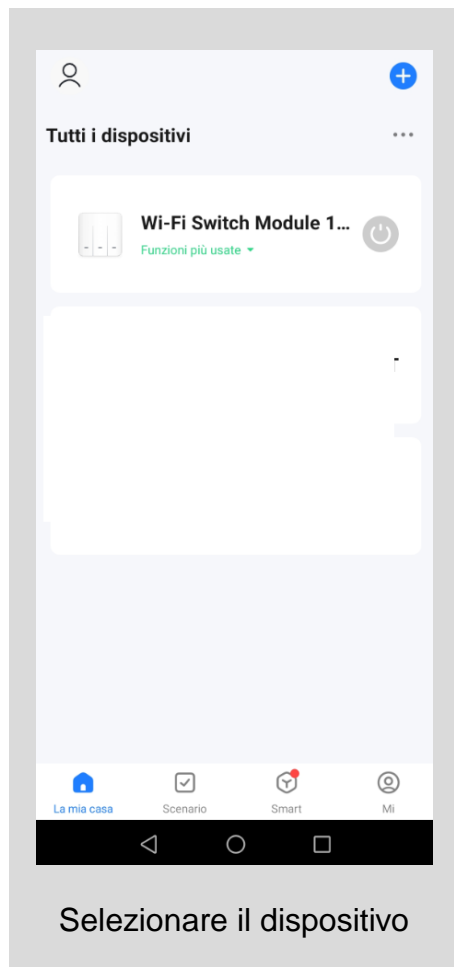

Cliccando su **TIMER** è possibile impostare:

- Countdown: conto alla rovescia
- Schedule: schedulazione orario/giorni che consente di impostare l'azione ON o OFF
- Circulate: schedulazione orario/giorni che consente di impostare l'azione ON o OFF per il periodo di tempo desiderato.
- Random: schedulazione casuale che permette di impostare gli orari di inizio/fine e i giorni ricorrenti della settimana. Quindi, il modulo si accenderà e spegnerà a intervalli casuali, creando l'illusione che qualcuno sia a casa.
- Inching: consente lo spegnimento automatico del dispositivo dopo che è stato acceso per un determinato periodo, indipendentemente da come è stato attivato.

Cliccando su **SETTING** è possibile impostare:

- Relay Status: definisce lo stato se memorizzato o meno. Se ricordato, verrà ripristinato lo stato del relè l'ultima volta che si è spento quando verrà fornita alimentazione la volta successiva.
- Switch type setting: definisce lo stato dell'interruttore fisico.

## Condivisione del dispositivo con altri utenti

Gli utenti devono avere installato sul proprio smartphone l'App SmartLife.

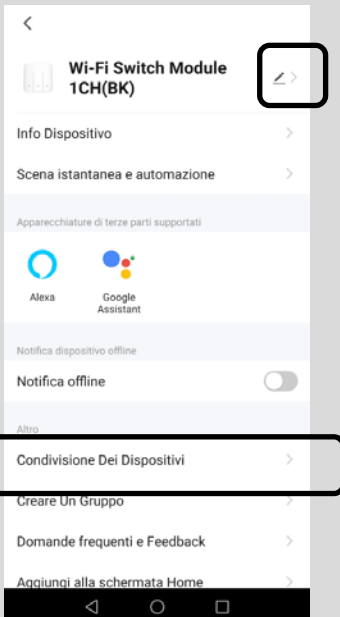

Cliccare su Condivisione dei Dispositivi

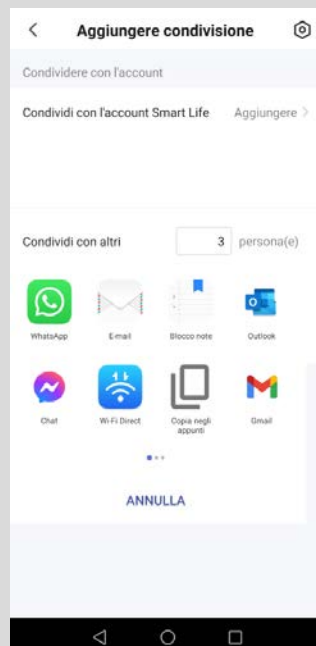

Inserire il numero di persone e poi cliccare sul metodo con cui si vuole inviare la condivisione

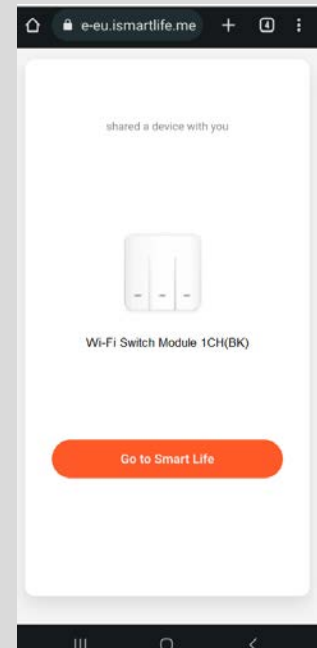

Sullo smartphone delle persone aggiunte cliccare sul link ricevuto

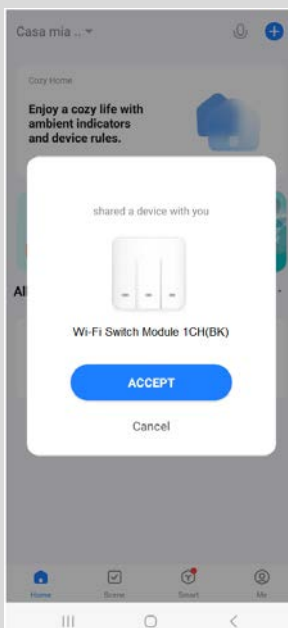

Si aprirà l'App SmartLife, dopodiché cliccare su Accettare

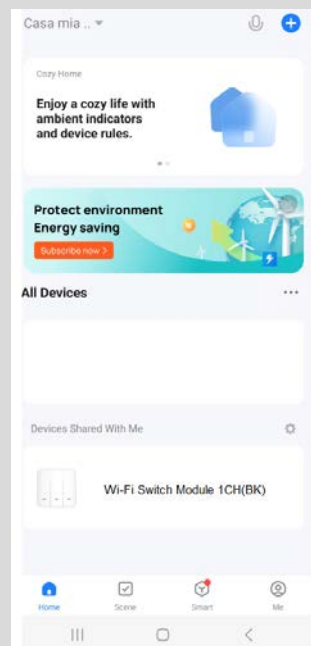

Nei dispositivi condivisi sarà presente il modulo tapparelle

## Creazione gruppo di dispositivi

The first screenshot shows the device settings page for 'Wi-Fi Switch Module 1CH(BK)'. The 'Creare Un Gruppo' option is highlighted with a black box.

The second screenshot shows the 'Creare Un Gruppo' screen with three 'Wi-Fi Switch Module 1...' devices listed under 'Dispositivi da aggiungere'.

The third screenshot shows the same screen with the 'Salva' button highlighted in blue.

Cliccare su Creare Un Gruppo.

Selezionare i dispositivi da aggiungere.

Cliccare su Salva. Dopodiché Inserire il nome del gruppo e Cliccare su Salva.

## 12. Reset del dispositivo

Per riportare il modulo alle impostazioni di fabbrica:

- tramite l'esecuzione di 5 cicli OFF/ON sull'interruttore tradizionale fino a quando il dispositivo non inizia a lampeggiare
- tramite la APP Smart Life - Smart Living seguendo questi passaggi:

The first screenshot shows the device settings page for 'Wi-Fi Switch Module 1CH(...)'. A yellow box highlights the top right corner where the reset option is located.

The second screenshot shows the 'Rimozione di un dispositivo' dialog box with a red border.

The third screenshot shows the 'Disconnettere' dialog box with a black box around the 'Disconnettere e cancellare tutti i dati.' option.

### 13. Istruzioni per APP Amazon Alexa

Sullo smartphone attivare Geolocalizzazione e Bluetooth.

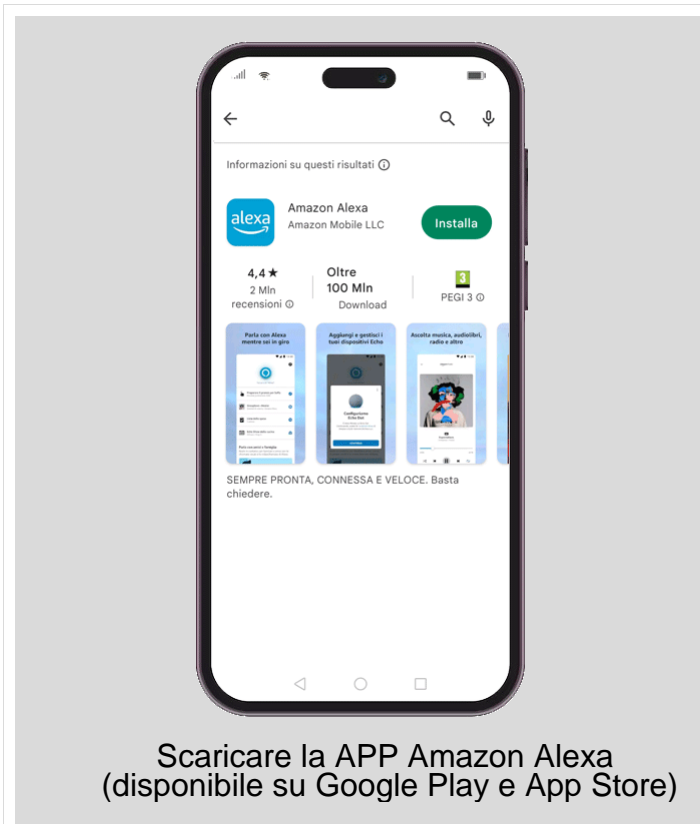

Scaricare la APP Amazon Alexa (disponibile su Google Play e App Store)

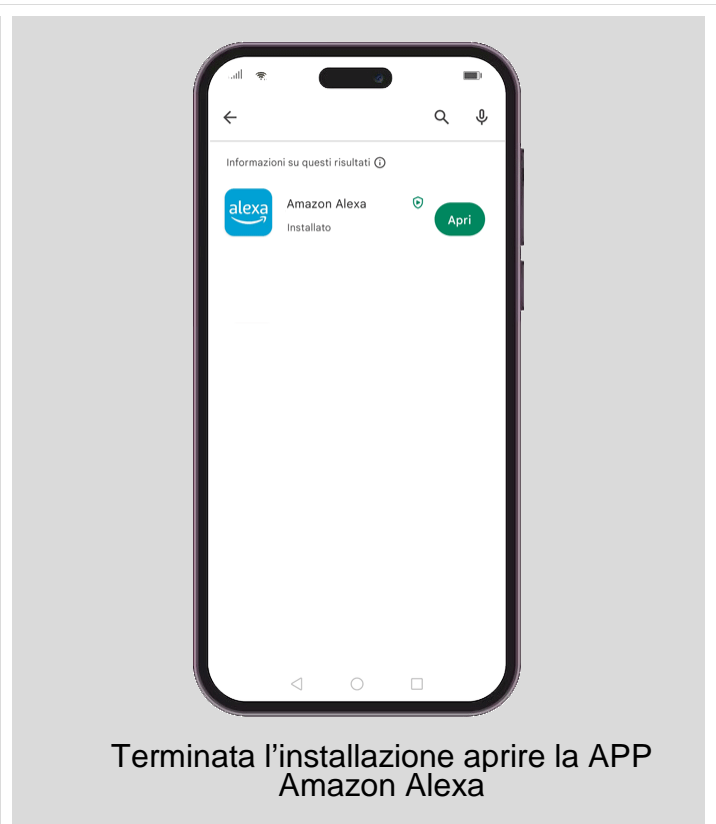

Terminata l'installazione aprire la APP Amazon Alexa

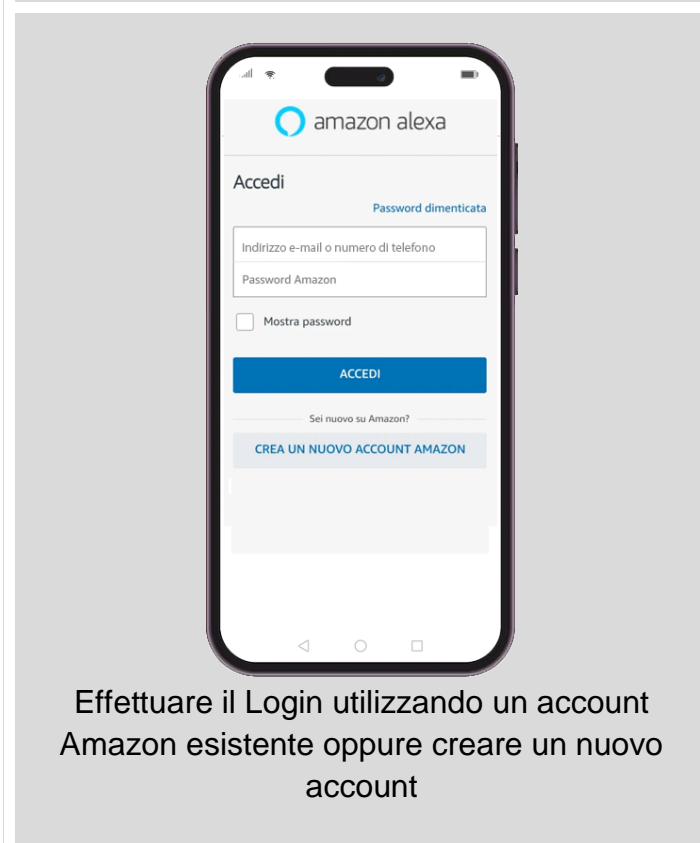

Effettuare il Login utilizzando un account Amazon esistente oppure creare un nuovo account

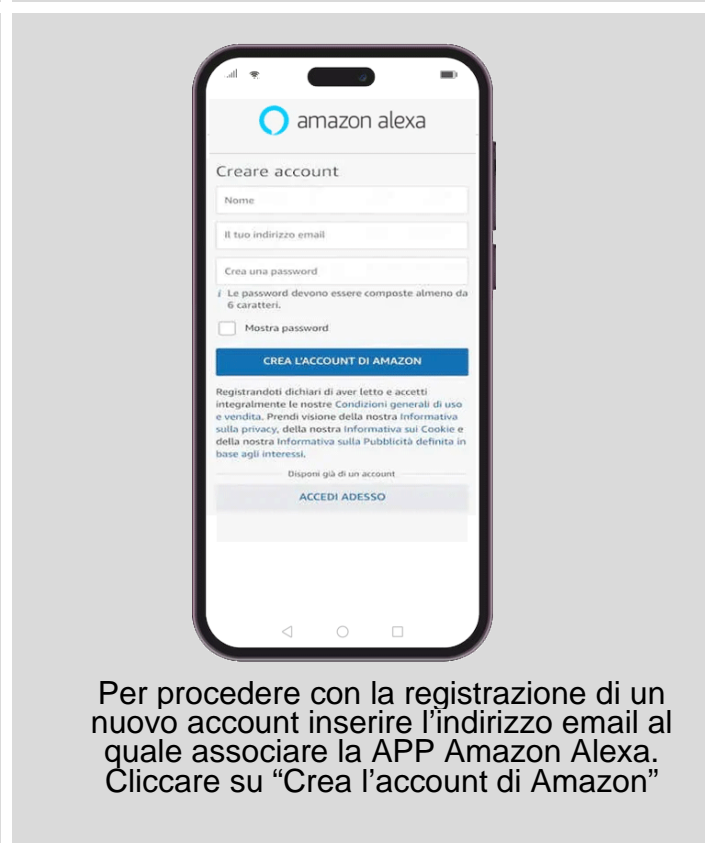

Per procedere con la registrazione di un nuovo account inserire l'indirizzo email al quale associare la APP Amazon Alexa. Cliccare su "Crea l'account di Amazon"

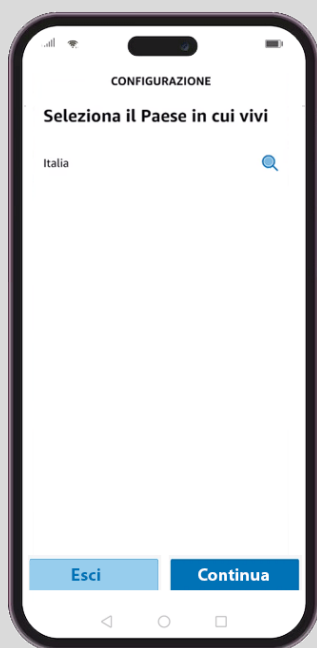

Selezionare il Paese in cui si vive e cliccare su "Continua".

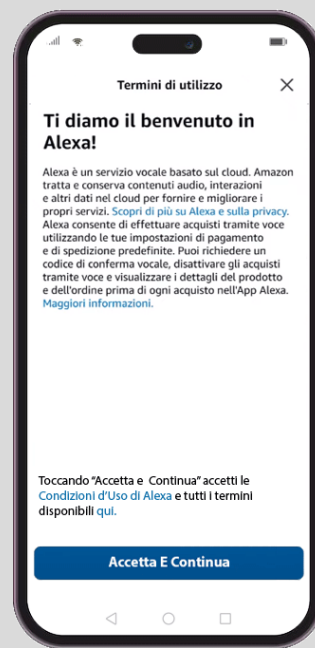

Accettare i termini di utilizzo.



Acconsentire ai termini della privacy e cliccare su Continua.

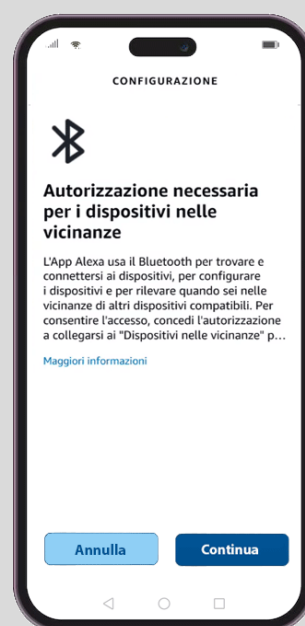

Concedere all'APP Alexa l'utilizzo del Bluetooth.

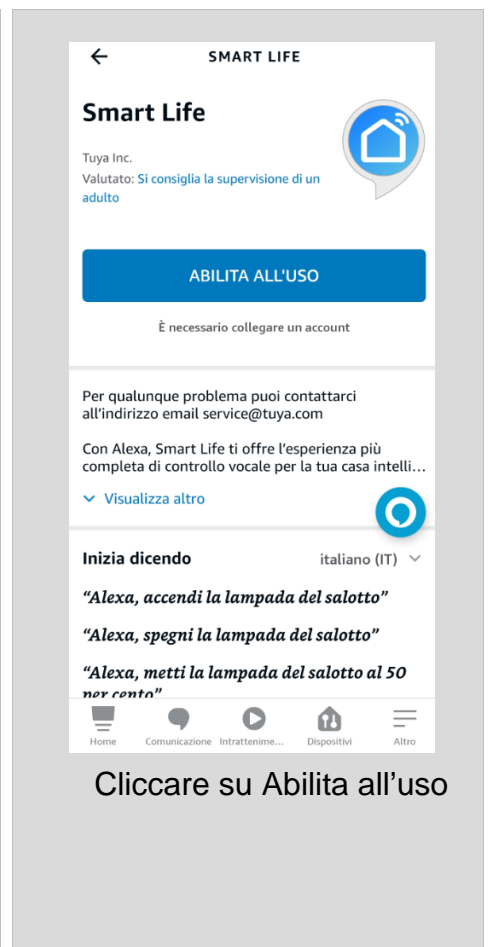
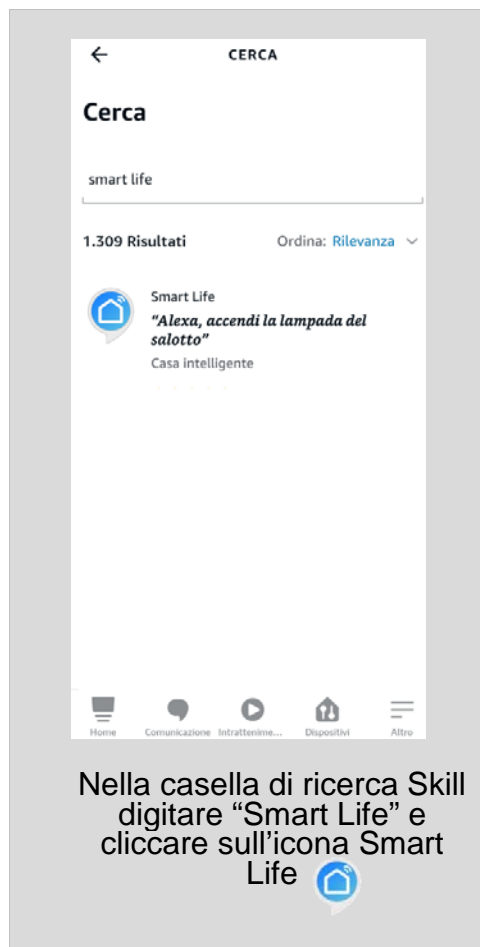
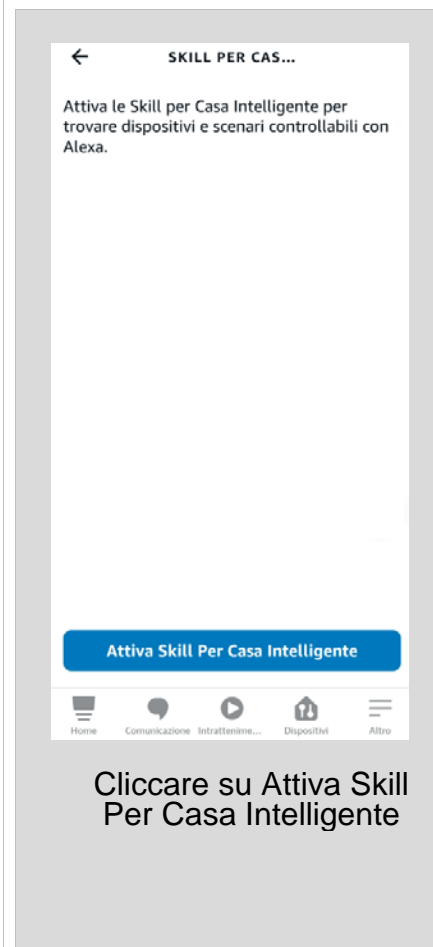
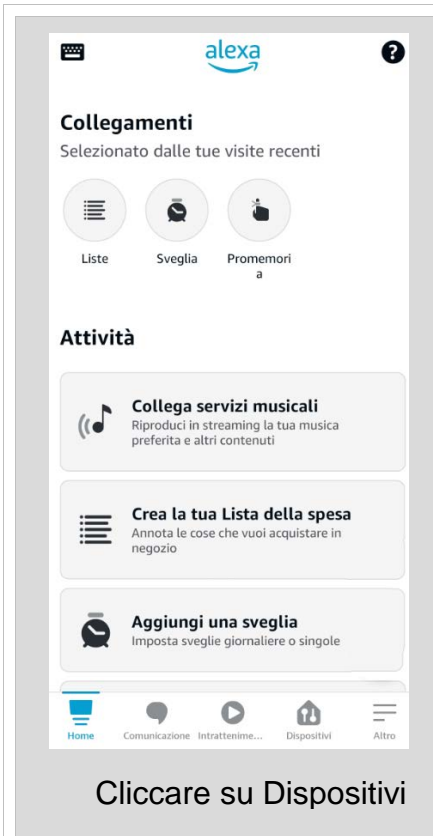



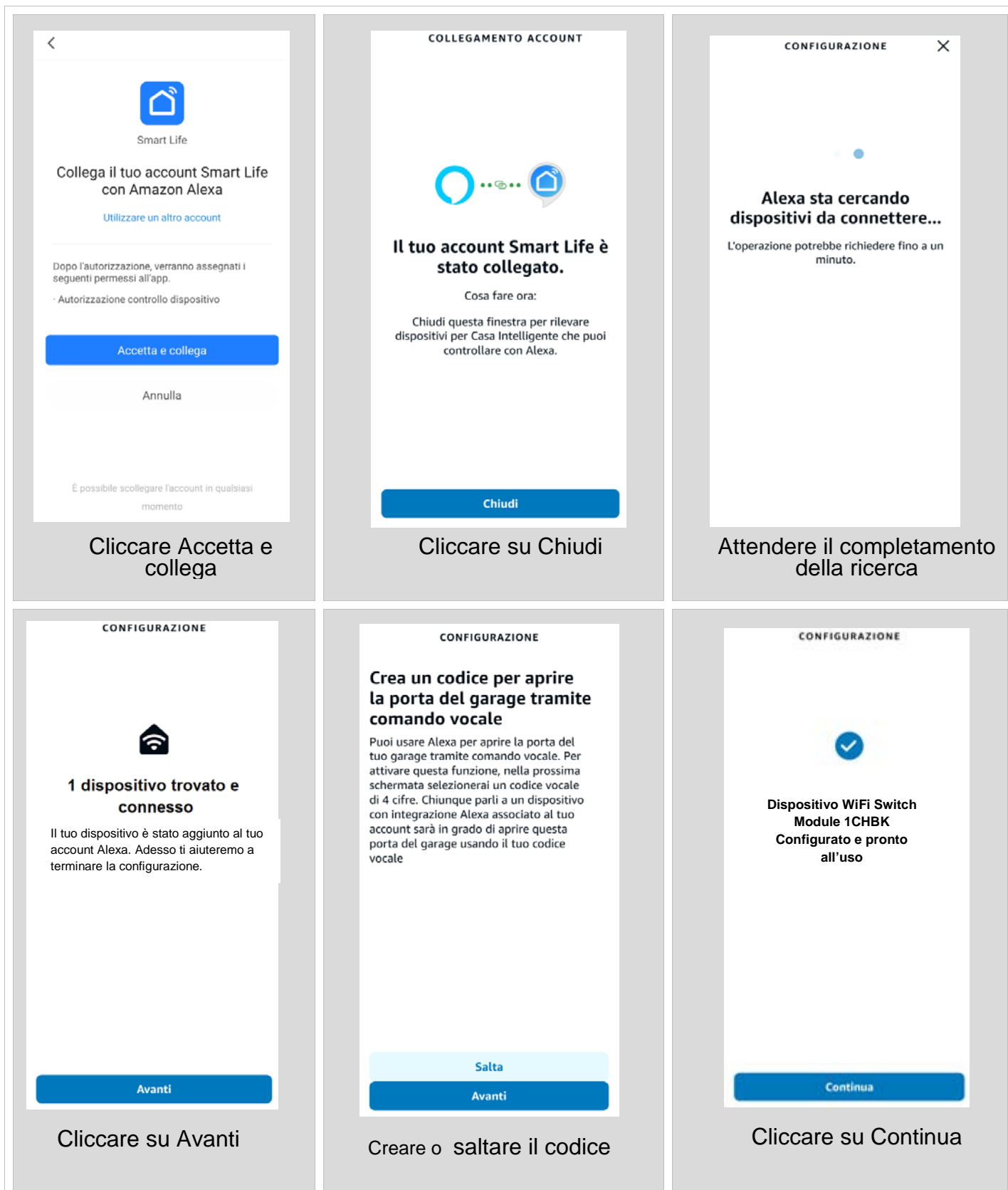

### Nota:

- Per l'utilizzo del comando vocale di Alexa è necessario attivare nella APP SmartLife il Controllo Vocale dalle Impostazioni.
- Per una migliore comprensione con Alexa si suggerisce di rinominare "WiFi Switch Module 1CHBK".

## 14. Istruzioni per APP Google Home

Sullo smartphone attivare Geolocalizzazione e Bluetooth.

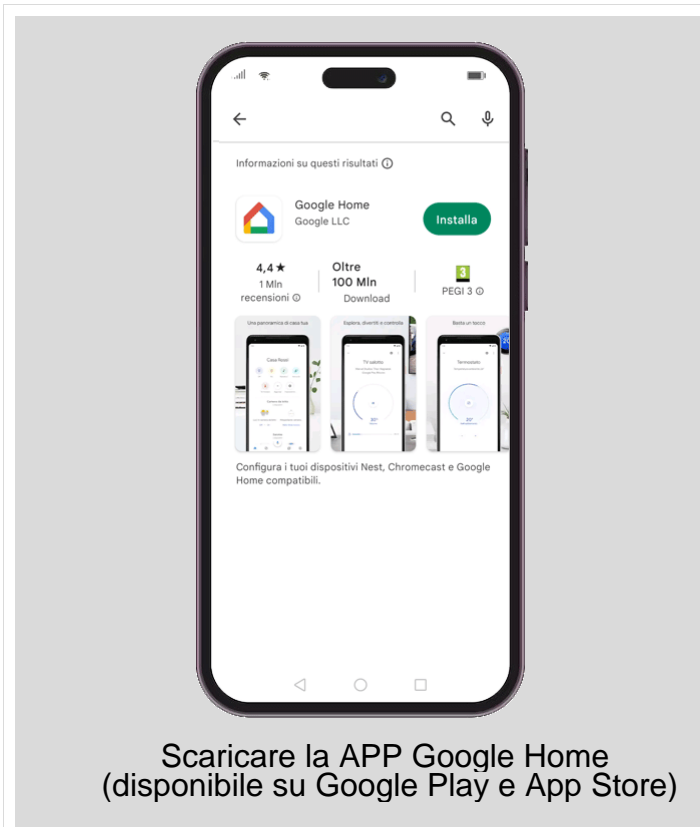

Scaricare la APP Google Home  
(disponibile su Google Play e App Store)

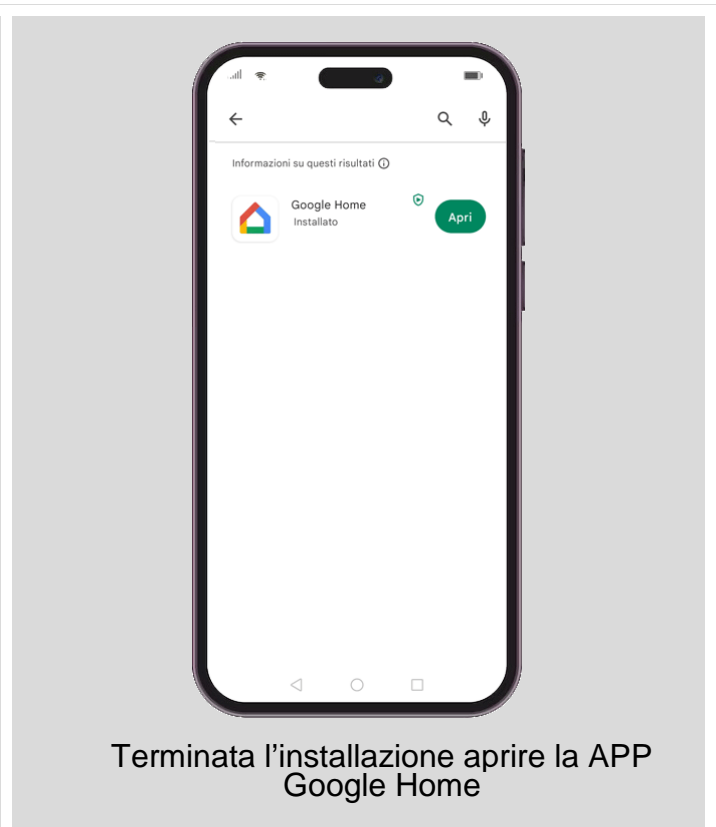

Terminata l'installazione aprire la APP  
Google Home



Cliccare su Inizia

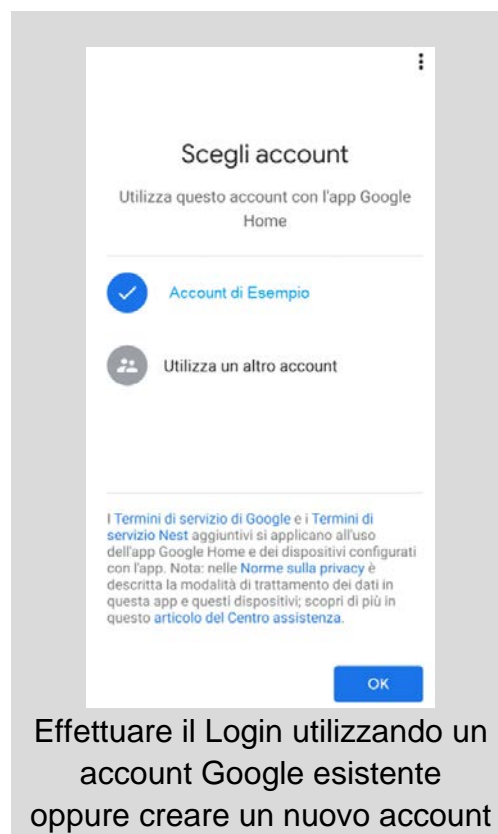

Effettuare il Login utilizzando un  
account Google esistente  
oppure creare un nuovo account

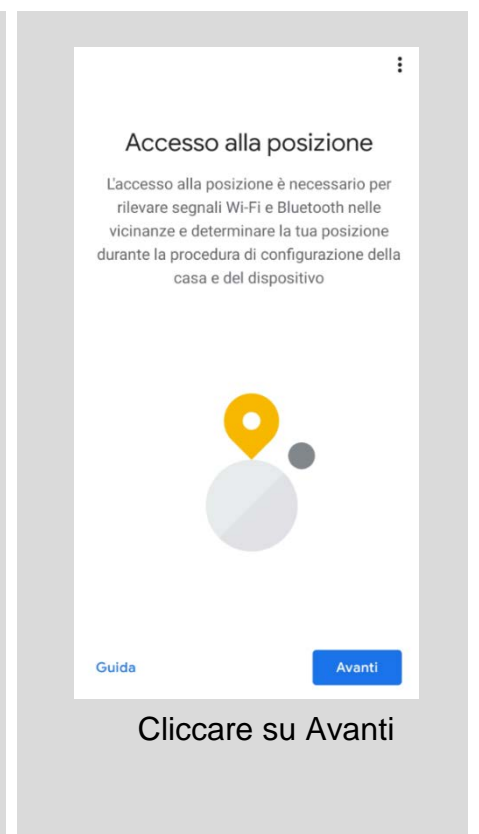

Cliccare su Avanti

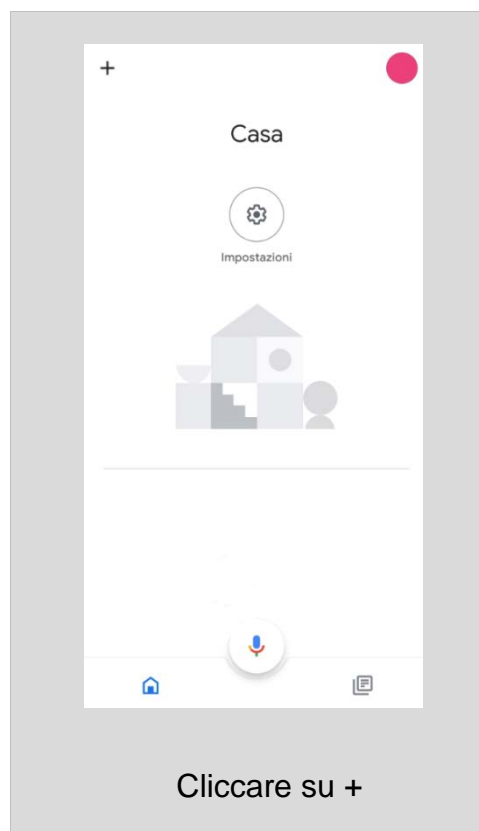
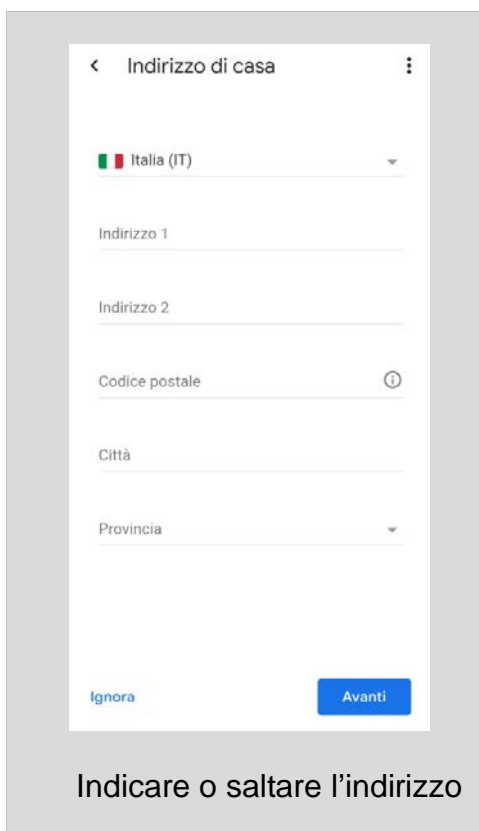
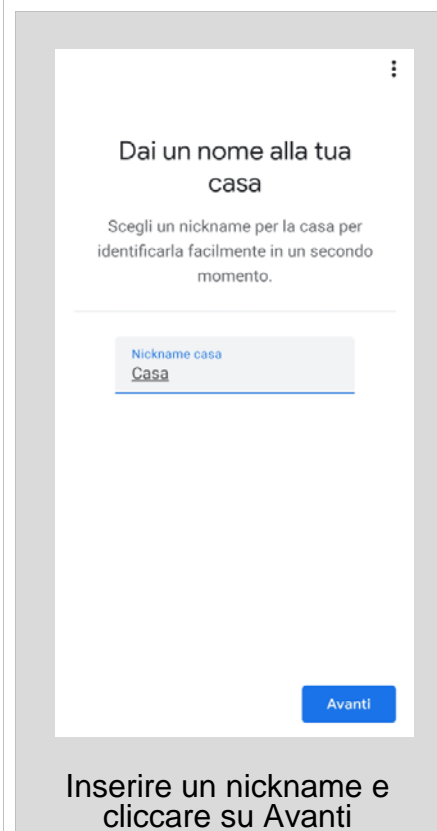
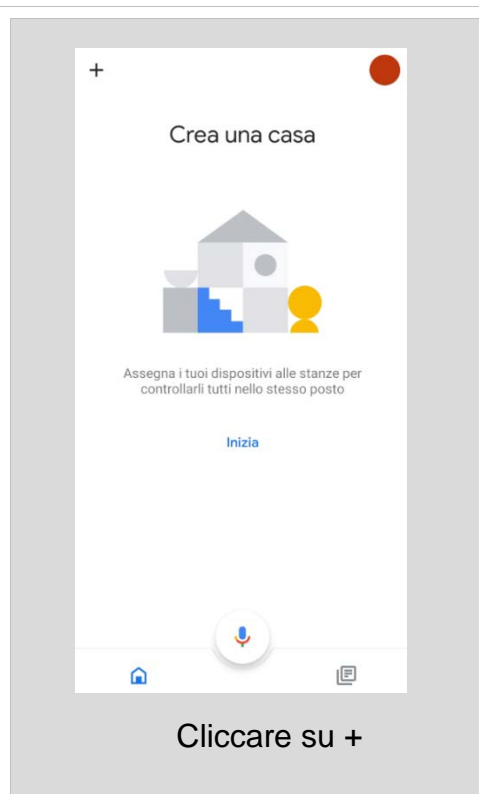
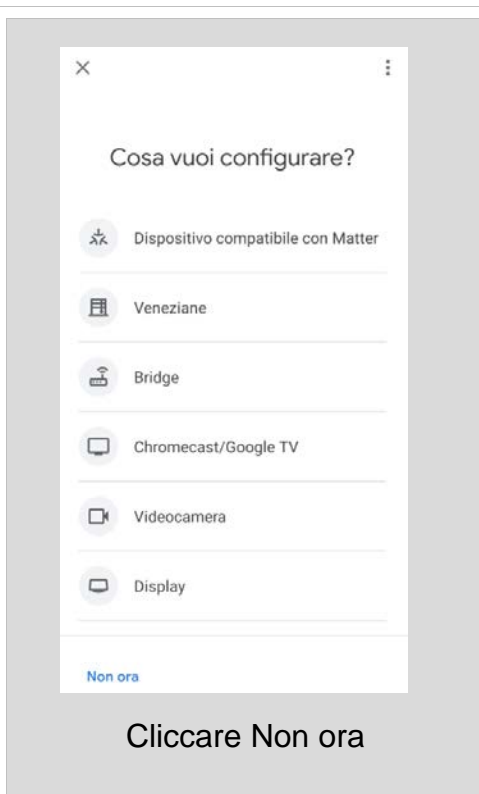
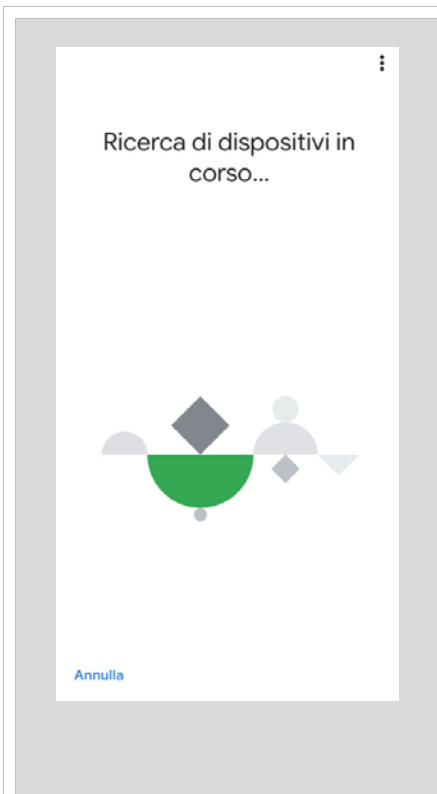

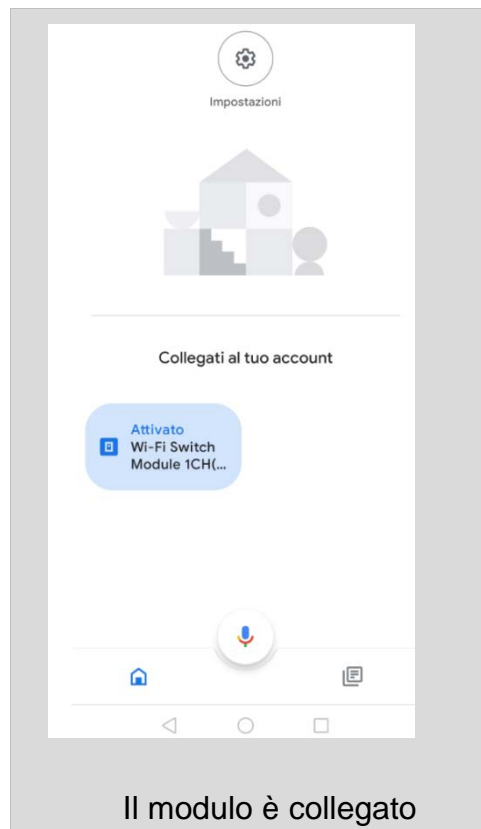
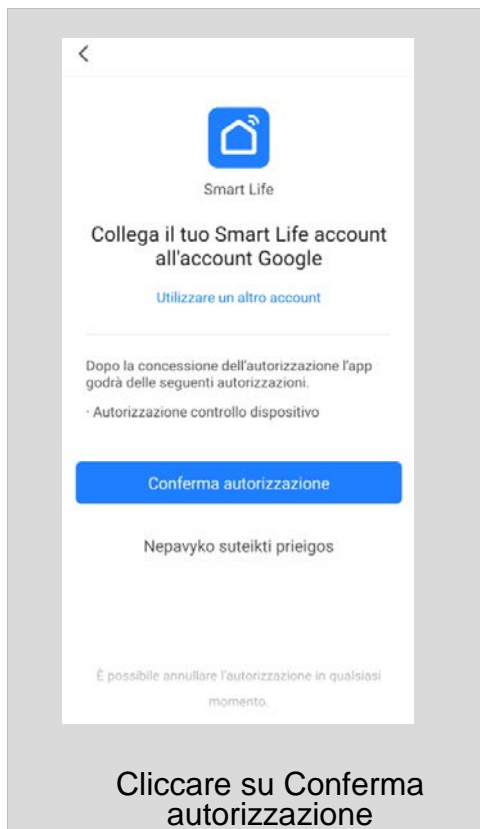
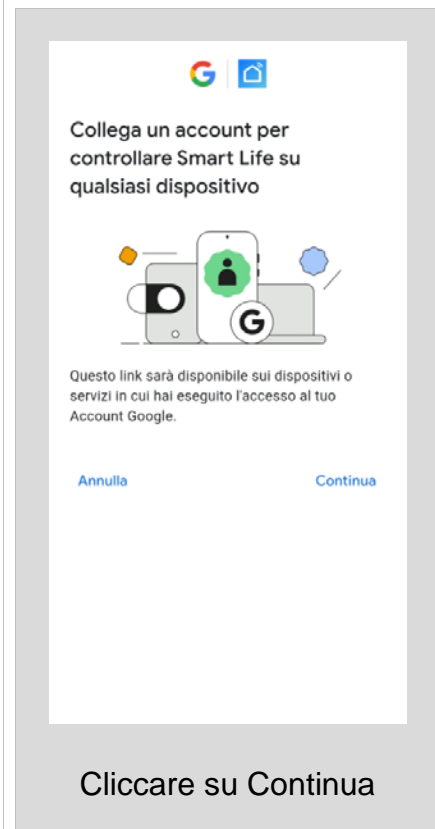
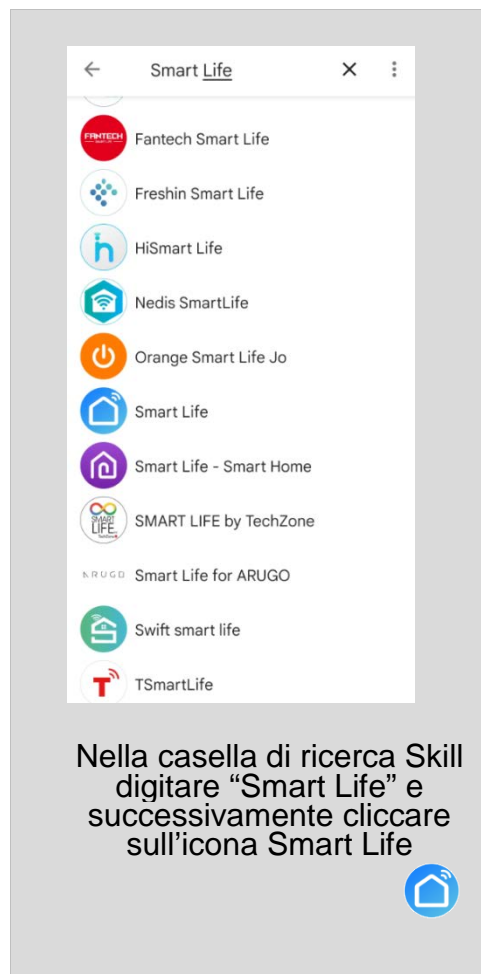
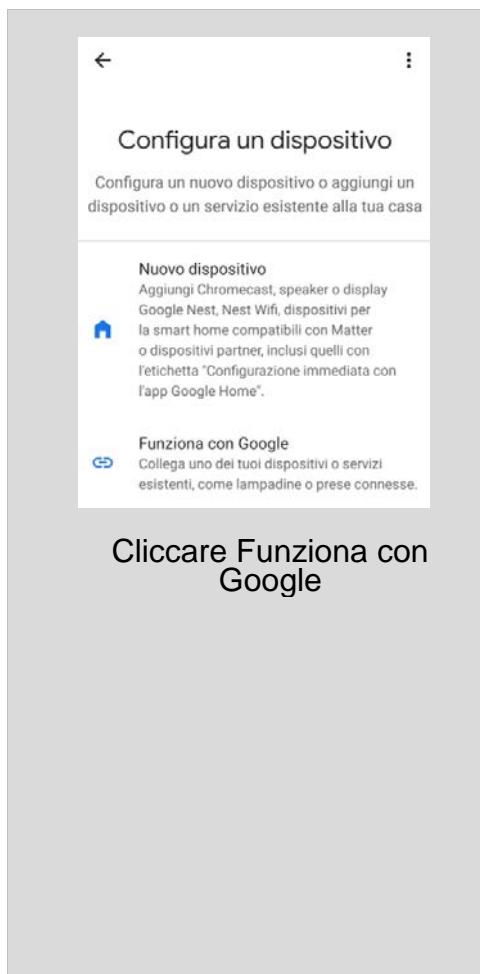
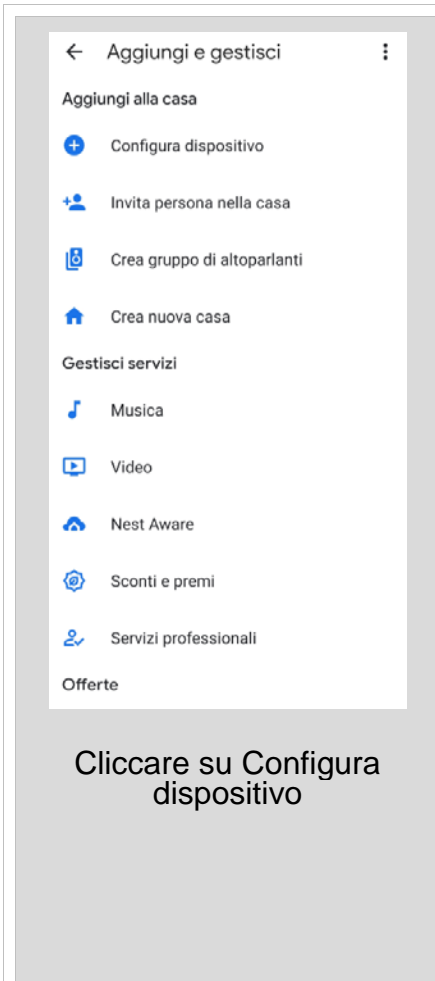

## 15. Domande frequenti

### Cosa devo fare se non riesco a configurare il modulo?

1. Verificare se il dispositivo è acceso.
2. Assicurati che il tuo smartphone e il modulo siano sotto la stessa rete WIFI a 2,4 Ghz.
3. Che il collegamento Internet sia in buone condizioni.
4. Assicurati che la password inserita nell'app sia corretta.
5. Assicurarsi che il cablaggio sia corretto.

### Quale dispositivo può essere collegato a questo modulo switch Wi-Fi?

Puoi controllare tutti i dispositivi di illuminazione che rispecchiano le caratteristiche del modulo Wi-Fi.

### Cosa succede se il WIFI si spegne o si disconnette?

Puoi comunque controllare il dispositivo collegato al modulo con il tuo interruttore tradizionale e una volta che il Wi-Fi è di nuovo attivo, il dispositivo collegato al modulo si conatterà automaticamente alla tua rete Wi-Fi.

### Cosa devo fare se cambio la rete WIFI o cambio la password?

Devi ricollegare il modulo interruttore Wi-Fi alla nuova rete Wi-Fi in base al manuale utente dell'app.

## 16. Termini e condizioni

### Limitazione di responsabilità

Alpha Elettronica S.r.l. si riserva la possibilità, nel rispetto delle norme in vigore, di apportare modifiche tecniche e dimensionali per migliorare le caratteristiche e le prestazioni del prodotto senza preavviso.

### Garanzia

Apparecchio garantito 24 mesi da qualsiasi difetto dovuto ai materiali o di fabbricazione. Ogni garanzia decade in caso di uso improprio, scorretto o negligente del dispositivo o di manomissioni di ogni genere. Il prodotto guasto deve essere reso al rivenditore per l'intervento di riparazione. La garanzia è valida solo se l'apparecchio è accompagnato da scontrino fiscale o da fattura.

### Conformità CE



Questo prodotto è contrassegnato dal marchio CE in conformità con le disposizioni delle direttive: Direttiva 2011/65/EU, 2015/863/EU relativa alla restrizione sull'uso di sostanze pericolose nei dispositivi elettronici (RoHS).

Direttiva 2012/19/EE sui rifiuti di apparecchiature elettriche ed elettroniche (RAEE).

Con la presente Alpha Elettronica S.r.l. dichiara che 23-203-S1/1 è conforme ai requisiti essenziali ed alle altre disposizioni pertinenti stabilite dalla direttiva 2014/53/EU.

Per ulteriori informazioni visitare il sito web [www.alphaelettronica.com](http://www.alphaelettronica.com)

E' fatto divieto all'utente di eseguire variazioni o apportare modifiche di qualsiasi tipo al dispositivo. Variazioni o modifiche annulleranno la Conformità del prodotto in relazione alle norme di cui sopra.

### Smaltimento



Il simbolo del cestino barrato, in accordo alla Direttiva 2012/19/EU (D.lgs 49/2014 EN62321:2009) e Legge Europea 2018 - Legge 3 maggio 2019, n. 37, riportato sull'apparecchio indica che il prodotto, alla fine della propria vita utile, dovendo essere trattato separatamente dai rifiuti domestici, deve essere conferito in un centro di raccolta differenziata per apparecchiature elettriche ed elettroniche. Per informazioni sui punti di raccolta delle apparecchiature da rottamare, contattare il proprio Comune di residenza o i servizi di smaltimento locali.

**Italiano:** Con la presente Alpha Elettronica S.r.l. dichiara che 23-203-S1/1 è conforme ai requisiti essenziali ed alle altre disposizioni pertinenti stabilite dalla direttiva 2014/53/EU.

**English:** Hereby, Alpha Elettronica S.r.l. declares that this 23-203-S1/1 is in compliance with the essential requirements and other relevant provisions of Directive 2014/53/EU.

**French:** Par la présente Alpha Elettronica S.r.l. déclare que l'appareil 23-203-S1/1 est conforme aux exigences essentielles et aux autres dispositions pertinentes de la directive 2014/53/EU. Par la présente, Alpha Elettronica S.r.l. déclare que ce 23-203-S1/1 est conforme aux exigences essentielles et aux autres dispositions de la directive 2014/53/EU qui lui sont applicables.

**German:** Hiermit Alpha Elettronica S.r.l. dass sich dieses 23-203-S1/1 in Übereinstimmung mit den grundlegenden Anforderungen und den anderen relevanten Vorschriften der Richtlinie 2014/53/EU befindet". (BMW i). Hiermit erklärt Alpha Elettronica S.r.l. die Übereinstimmung des Gerätes 23-203-S1/1 mit den grundlegenden Anforderungen und den anderen relevanten Festlegungen der Richtlinie 2014/53/EU. (Wien)

**Spanish:** Por medio de la presente Alpha Elettronica S.r.l. declara que el 23-203-S1/1 cumple con los requisitos esenciales y cualesquiera otras disposiciones aplicables o exigibles de la Directiva 2014/53/EU.

**Portuguese:** Alpha Elettronica S.r.l. declara que este 23-203-S1/1 está conforme com os requisitos essenciais e outras disposições da Directiva 2014/53/EU.

**Danish:** Undertegnede Alpha Elettronica S.r.l. erklærer herved, at følgende udstyr 23-203-S1/1 overholder de væsentlige krav og øvrige relevante krav i direktiv 2014/53/EU

**Swedish:** Härmed intygar Alpha Elettronica S.r.l. att denna 23-203-S1/1 står i överensstämmelse med de väsentliga egenskapskrav och övriga relevanta bestämmelser som framgår av direktiv 2014/53/EU.

**Finnish:** Alpha Elettronica S.r.l. vakuuttaa täten että 23-203-S1/1 tyyppinen laite on direktiivin 2014/53/EU oleellisten vaatimusten ja sitä koskevien direktiivin muiden ehtojen mukainen.

**Dutch:** Hierbij verklaart Alpha Elettronica S.r.l. dat het 23-203-S1/1 in overeenstemming is met de essentiële eisen en de andere relevante bepalingen van richtlijn 2014/53/EU. Bij deze verklaart Alpha Elettronica S.r.l. dat deze 23-203-S1/1 voldoet aan de essentiële eisen en aan de overige relevante bepalingen van Richtlijn 2014/53/EU.

**Greek:** ΜΕ ΤΗΝ ΠΑΡΟΥΣΑ Alpha Elettronica S.r.l. ΔΗΛΩΝΕΙ 23-203-S1/1 ΣΥΜΜΟΡΦΩΝΕΤΑΙ ΠΡΟΣ ΤΙΣ ΟΥΣΙΩΔΕΙΣ ΑΠΑΙΤΗΣΕΙΣ ΚΑΙ ΤΙΣ ΛΟΙΠΕΣ ΣΧΕΤΙΚΕΣ ΔΙΑΤΑΞΕΙΣ ΤΗΣ ΟΔΗΓΙΑΣ 2014/53/EU.

## EU-Declaration of Conformity

We, the undersigned,  
Company Alpha Elettronica S.r.l.  
Address, City Strada Antolini 2/A, 43044 Lemignano di Collecchio (PR)  
Country Italy  
Phone number +39 0521 804427  
Fax number +39 0521 804573

certify and declare under our sole responsibility that the following equipment:

Product description / Intended use WiFi Switch **2.4-2.4835GHz**  
EU / EFTA member states intended for use **EU:** all members  
**EFTA:** all members  
Member states with restrictive use none  
Manufacturer **Alpha Elettronica S.r.l**  
**Strada Antolini 2/A**  
**43044 Lemignano di Collecchio (PR)**  
Brand name Alpha Elettronica  
Type/Model **23-203-S1/1**

is tested to and conforms with the essential requirements for protection of Health and the Safety of the user and any other person and Electromagnetic Compatibility, as included in following standards:

| Art. of Directive | Standard                                     | Date of issue of the standard                 |
|-------------------|--|---|
| 3.1(a) Health     | EN 62479<br>EN 62311                         | 2010<br>2008                                  |
| 3.1(a) Safety     | EN 60669-1<br>EN 60669-2-1                   | 2018<br>2004+A1:2009+A12:2010                 |
| 3.1(b) EMC        | EN 61000-6-1<br>EN 61000-6-3<br>EN 60669-2-1 | 2007<br>2007+A1:2011<br>2004+A1:2009+A12:2010 |
| 3.1(b) EMC        | EN 301 489-1<br>EN 301 489-17                | V2.2.1<br>V3.1.1                              |

and is tested to and conforms with the essential radio test suites so that it effectively uses the frequency spectrum allocated to terrestrial/space radio communication and orbital resources so to as to avoid harmful interference, as included in following standards:

| Art. of Directive | Standard   | Date of issue of the standard |
|-------------------|------------|-------------------------------|
| 3.2 Spectrum      | EN 300 328 | V2.1.1                        |

and therefore complies with the essential requirements and provisions of Art. 3.3 too, where applicable, of the **Directive 2014/53/EU** of the European Parliament and of the council of April 16, 2014 on Radio equipment and Telecommunications Terminal Equipment and the mutual recognition of their conformity and with the provisions of Annex II.

Collecchio 20/01/2023



ALPHA ELETTRONICA S.R.L.

Salsi Davide  
Responsabile Tecnico / Technical Manager





Importato dal Alpha Elettronica S.r.l.  
Strada Antolini 2/A, 43044 Lemignano di Collecchio Parma Italia