

# **ZEPHIR®**

**Termoventilatore da muro**

**MODELLO:**

**ZMW1002B**



## **MANUALE ISTRUZIONI**

Questo prodotto deve essere utilizzato esclusivamente in locali ben isolati o in modo occasionale

This product is only suitable for well insulated spaces or occasional use.

Vi ringraziamo per la fiducia accordata avendo scelto un prodotto ZEPHIR.

Vi preghiamo di leggere attentamente le informazioni contenute in questo manuale, in quanto Vi aiuteranno a sfruttare al meglio le caratteristiche di questo apparato.

Nel caso sia necessario rivolgersi al Servizio d'Assistenza Tecnica ZEPHIR, indicate sempre il modello riportato sulla targhetta posta sul retro dell'apparecchio stesso e il motivo della richiesta di assistenza tecnica: in questo modo saremo in grado di fornirVi un'assistenza più rapida ed efficace.

Il contenuto di questo manuale riguarda l'uso e la manutenzione di questo apparato per cui Vi preghiamo di conservarlo per poterlo poi consultare in seguito.

Cordialmente

Westim SpA

Leggere attentamente questo manuale d'istruzioni poiché all'interno vi sono importanti informazioni sulla sicurezza, l'uso e la manutenzione dell'elettrodomestico. Conservare il manuale per consultazioni future.

## AVVERTENZE

1. Rimuovere l'unità dall'imballaggio e assicurarsi che sia intatta. In caso di dubbio, non utilizzare l'unità e contattare un centro assistenza qualificato. Non lasciare che materiali e accessori dell'imballaggio, come ad esempio pellicole, vengano a contatti con bambini.
2. Questo prodotto è destinato ad un uso esclusivamente domestico come stufa per riscaldamento. Non utilizzare per scopi diversi da quelli descritti da questo manuale. Ogni uso improprio può costituire un pericolo.
3. Non utilizzare all'esterno. Non lasciare il prodotto esposto agli agenti atmosferici.
4. Attenzione: per evitare il surriscaldamento non coprire l'apparecchio 
5. L'apparecchio non deve essere posizionato appena al di sotto di una presa di corrente. La presa non deve essere neanche sotto l'apparecchio in quanto il flusso d'aria calda è indirizzato verso il basso.
6. L'uso di apparecchi elettrici comporta il rispetto di alcune regole fondamentali per prevenire rischi di scariche elettriche. Leggere attentamente le istruzioni.
7. Prima di procedere alla manutenzione e pulizia disconnettere l'apparecchio dall'alimentazione e aspettare che si raffreddi.
8. Non usare nebulizzatori spray (es: insetticidi, spray per capelli ecc) potrebbe creare danni all'involucro.
9. Nel caso in cui si verificassero situazioni anomale spegnere immediatamente l'apparecchio, staccare la spina e contattare il rivenditore o il servizio di assistenza.
10. Non utilizzare prese di corrente volanti oppure cavi danneggiati.
11. Non utilizzare prolungher per alimentare il prodotto.
12. Quando si stacca la spina tenerla saldamente per evitare shock elettrico, corto circuito o incendio.
13. Non fissare interruttori di sicurezza con nastro adesivo, per pericolo di incendio.
14. E' assolutamente vietato smontare o riparare l'apparecchio per pericolo di shock elettrico; se necessario rivolgersi al rivenditore o centro assistenza.
15. **ATTENZIONE:** non installare questo apparecchio in prossimità di vasche da bagno, doccia, piscina.
16. Evitare di toccare il prodotto con mani umide o bagnate o a piedi nudi.
17. Non appoggiare oggetti sull'apparecchio per pericolo di incendio.
18. Non usare l'apparecchio vicino a oggetti infiammabili quali tende, drappaggi ecc.
19. Non inserire oggetti metallici nelle fessure dell'apparecchio.

20. Prima di collegare l'apparecchio alla rete elettrica accertarsi che la tensione sia corretta secondo quanto riportato sulla targa del prodotto e che l'impianto sia conforme alle norme vigenti.
21. Non toccare la connessione all'alimentazione con mani umide.
22. Non usare il prodotto per scopi diversi da quelli per cui è stato costruito.
23. Non utilizzare prese multiple ma solo prese con singola uscita con potenza specifica.
24. Non utilizzare se il cavo risulta danneggiato. Se il cavo di alimentazione è danneggiato, esso deve essere sostituito dal costruttore o dal suo servizio assistenza tecnica o comunque da una persona con qualifica simile, in modo da prevenire ogni rischio.
25. I bambini devono essere sorvegliati per sincerarsi che non giochino con l'apparecchio.
26. I bambini con età inferiore ai 3 anni dovranno essere tenuti lontano dall'apparecchio se non continuamente controllati.
27. I bambini di età compresa tra i 3 e gli 8 anni devono solamente accendere/spengere l'apparecchio purché sia stato posto o installato nella sua normale posizione di funzionamento e che essi ricevano sorveglianza o istruzioni riguardanti l'utilizzo dell'apparecchio in sicurezza e ne capiscano i pericoli. I bambini di età compresa tra i 3 e gli 8 anni non devono inserire la spina, regolare o pulire l'apparecchio né eseguire la manutenzione a cura dell'utilizzatore.
28. L'apparecchio può essere utilizzato da bambini di età non inferiore a 8 anni e da persone con ridotte capacità fisiche, sensoriali o mentali, o prive di esperienza o della necessaria conoscenza, purché sotto sorveglianza oppure dopo che le stesse abbiano ricevuto istruzioni relative all'uso sicuro dell'apparecchio e alla comprensione dei pericoli ad esso inerenti.
29. I bambini non devono giocare con l'apparecchio. La pulizia e la manutenzione destinata essere effettuata dall'utilizzatore non deve essere effettuata da bambini senza sorveglianza.
- 30. ATTENZIONE: alcune parti dell'apparecchio possono diventare molto calde e causare bruciature. Una attenzione particolare deve essere data qualora siano presenti bambini e persone vulnerabili.**
31. L'apparecchio deve essere installato ad almeno 1,8 metri dal suolo.
32. Questo termoventilatore è stato progettato per l'installazione a muro, a 1,8 m dal pavimento e almeno 50 cm dai due lati del muro. Non utilizzarlo appoggiato sul pavimento. Mantenere tutti gli oggetti ad almeno 1 metro dal fronte, dai lati e dal retro dell'apparecchio.
33. L'apparecchio deve essere installato in modo che gli interruttori o altri dispositivi di comando non possano essere toccati da una persona che si trovi nella vasca da bagno o nella doccia.

34. Non utilizzare questo apparecchio collegato a programmatori, temporizzatore, sistema di comando a distanza separati, timer o qualsiasi altro dispositivo che possa accenderlo automaticamente in quanto esiste il pericolo di incendio nel caso in cui l'apparecchio sia coperto o posizionato in modo non corretto.
35. Non coprire il termoventilatore con alcun oggetto e non utilizzarlo per asciugare i panni.
36. Non toccare le superfici calde dell'apparecchio.
37. Per proteggersi dal rischio di scosse elettriche, evitare il contatto del prodotto con acqua o altri liquidi.
38. Scollegare il cavo di alimentazione quando l'apparecchio non è in uso o quando si deve procedere alla pulizia.
39. Aspettare che l'apparecchio si raffreddi prima di eseguire qualsiasi intervento.
40. L'uso di accessori non raccomandati dal produttore potrebbe causare danni.
41. Evitare che il cavo di alimentazione entri in contatto con fonti di calore.
42. Installare sempre l'apparecchio lontano da tende, tessuti o materiali infiammabili, e in luoghi dove ci sia un'adeguata ventilazione.
43. Spegnerne sempre l'apparecchio prima di scollegare il cavo di alimentazione.
44. Pericolo di Lesioni: non usare il prodotto per scopi diversi da quello per cui è stato costruito. Non fare uso errato dell'apparecchio.
45. La presa deve essere facilmente raggiungibile in caso di pericolo.
46. Non posizionare il cavo sopra l'apparecchio o nelle vicinanze di sue parti calde
47. Dopo una caduta va controllato accuratamente e in caso di danni non usarlo e farlo verificare ad un tecnico specializzato.

## **PRECAUZIONI BATTERIE DEL TELECOMANDO**

1. Se l'apparecchio non è usato per un lungo periodo, si consiglia di rimuovere la batteria dal vano batterie.
2. Per la sostituzione, togliere il coperchio del vano batterie posto sul retro del telecomando ed inserirvi la nuova batteria tipo CR2025, 3V facendo attenzione alla polarità.
3. Le batterie non devono essere esposte a fonti di calore come fuoco, sole o simili fonti.
4. Rimuovere la batteria se inizia a scaldarsi oppure sapete di non utilizzare l'apparecchio per un lungo periodo.
5. Quando rimuovete le batterie perché a fine vita o danneggiate; smaltitele secondo le regolamentazioni nazionali vigenti e di seguito riportate.
6. In caso di perdita di liquido della batteria, rimuoverla, evitando che il liquido fuoriuscito vada a contatto con la pelle o vestiti.

7. Se il liquido dalla batteria viene a contatto con la pelle o indumenti, lavare la pelle con acqua immediatamente. Prima di inserire nuove batterie, pulire accuratamente il vano batterie con un panno o tovagliolo di carta e seguire le raccomandazioni del costruttore della batteria per la pulizia.
8. **ATTENZIONE:** Pericolo di esplosione se la batteria viene sostituita con un tipo non corretto. Usare e sostituire solo batterie con la stessa dimensione e tipo.
9. Un uso improprio delle batterie può causare perdite di liquido, surriscaldamento o esplosione. Tale liquido è corrosivo e può essere tossico. Può causare ustioni della pelle e degli occhi ed è nocivo da ingerire.
10. Per ridurre il rischio di infortunio:
  - Tenere le batterie fuori dalla portata dei bambini.
  - Non riscaldare, aprire forare, tagliare o gettare le batterie nel fuoco.
  - Non lasciare oggetti metallici che possono andare a contatto con i terminali della batteria e quindi possono riscaldarsi e/o provocare ustioni.



Anche le batterie esauste devono essere smaltite in rispetto delle normative ambientali in vigore, presso un centro di raccolta autorizzato, o depositate negli appositi contenitori presso il punto vendita dove è stato effettuato l'acquisto.

Consigliamo di scaricare completamente la batterie attivando l'apparecchio fino al completo arresto del motorino.

Le batterie devono essere rimosse dall'apparecchio prima del suo smaltimento.

Non gettate le batterie esauste o danneggiate nei rifiuti domestici per non danneggiare l'ambiente (o per non arrecare danni all'ambiente)

## IDENTIFICAZIONE DELLE PARTI PRINCIPALI

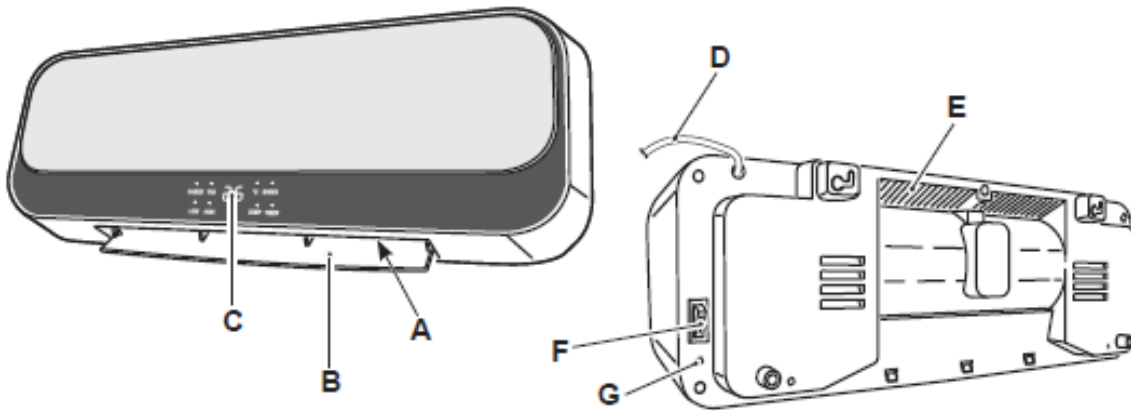

- Griglia uscita aria (A)
- Flap uscita aria (B)
- Display (C)
- Cavo alimentazione (D)
- Griglia entrata aria (E)
- Interruttore (F)
- Tasto funzionamento manuale (G)

## INSTALLAZIONE

L'apparecchio di riscaldamento deve essere installato in modo da impedire che gli interruttori o i comandi vengano toccati da chi si trovi nella vasca da bagno o doccia.

- A distanza di almeno 50cm dalle pareti
  - A distanza di almeno 100cm da materiali infiammabili (tende, tessuti, ecc...)
  - Non al di sotto di prese di corrente
  - La presa non deve essere neanche sotto l'apparecchio in quanto il flusso d'aria calda è indirizzato verso il basso
  - Disporre di una presa di corrente nelle vicinanze per l'alimentazione dell'apparecchio.
- Fare 2 fori di diametro 6 mm nella parete per alloggiare i 2 tasselli a muro forniti in dotazione. L'interasse tra i 2 fori deve essere di 315 mm. Entrambi i fori devono essere distanti almeno 1.8 metri dal pavimento e 35 cm dal soffitto (FIG.1)
- Inserire i tasselli dentro ai fori fatti nel muro e successivamente fissare le viti fornite con i tasselli. Non avvitare completamente le viti e lasciarle circa 10 mm fuori rispetto al muro. (FIG.2)

**ATTENZIONE:**

Verificare che le viti siano comunque ben salde al muro.

FIG.1

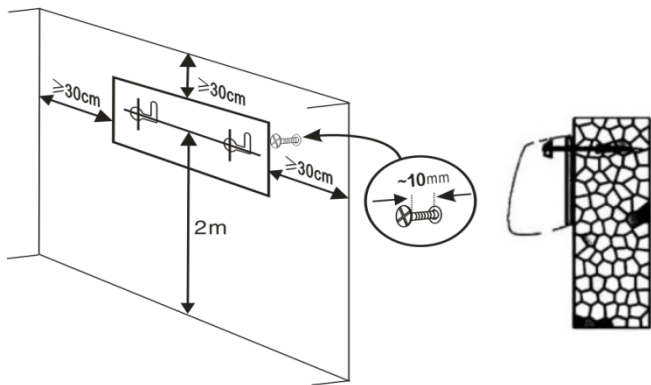

FIG.2

Appendere l'apparecchio alle 2 viti precedentemente fissate al muro e:

- appoggiare l'apparecchio contro il muro, verificando che i fori situati sul retro del prodotto siano in corrispondenza delle viti inserite nel muro (FIG.3)
- spingere verso sinistra di circa 10 mm l'apparecchio e poi farlo scendere di circa 8 mm. (FIG.4)
- verificare infine che l'apparecchio sia stabile e ben ancorato al muro.

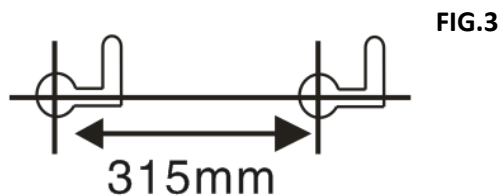
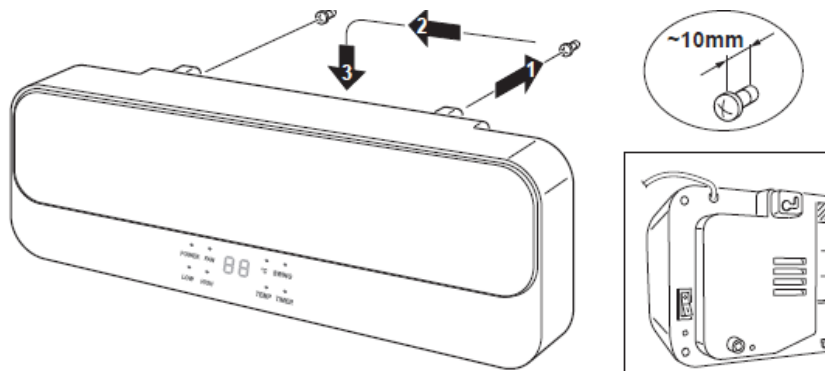

FIG.4





## SPECIFICHE TECNICHE:

Modello	Potenza	Tensione	Frequenza	Classe II
ZMW1002B	2000W	220-240V~	50-60Hz	

## MODALITA' D'USO

Dopo aver collegato la spina, portare l'interruttore (fig.1) su "I", l'unità si porta in modalità STANDBY (FIG.2)



FIG.1

FIG.2



**LOW:** 1000W Potenza minima  
**HIGH:** 2000W Potenza massima  
**24/7:** Timer settimanale  
**FAN:** Ventilazione  
**SWING:** Oscillazione dell'aletta  
**TIMER:** Timer  
**C°:** LED display della temperatura, Luce accesa  
**TEMP:**  
luce fissa imposta la temperatura, Intervallo di temperatura 18-45 C  
luce intermittente: avvio rilevamento di finestra aperta

L'apparecchio continua a lavorare per altri 30 secondi dopo aver premuto il comando di spegnimento (solo ventilazione).

Nella parte posteriore dell'apparecchio, sotto l'interruttore di accensione, c'è il tasto RESET con cui, ad interruttore acceso su "I" si può portare il prodotto in modalità standby.















FIG.3

Tutte le funzioni hanno bisogno del telecomando per essere impostate

### TASTI DEL TELECOMANDO











	<p>Funzionamento/Standby</p> <p>Premendo "  " ON: accensione della modalità ventilazione, OFF la modalità ventilazione continua per 30 secondi se l'apparecchio viene spento dopo l'attività di riscaldamento.</p>
	<p>Selezione modalità operativa (ventilazione - potenza minima - potenza massima)</p>
	<p>Premere "  " per impostare il timer: 1 ora, 2 ore. 3 ore.....8 ore. Quando il timer settimanale è attivato non si può impostare questa funzione.</p>
	<p>Oscillazione flap uscita aria</p>
	<p>Accende la modalità per impostare la temperatura.</p>

	<p>1. Premi "  " e si attiva la modalità per impostare la temperatura. Premendo  il termoventilatore va in standby. Premere "+" "-" per impostare la temperatura desiderata. L'intervallo di temperatura selezionabile va da 18 a 45°C.</p> <p>Premendo "-" se la temperatura è uguale o più bassa di quella dell'ambiente circostante il termoventilatore smette di riscaldare.</p> <p>Premendo "+", se la temperatura impostata è di 1-2°C più alta di quella dell'ambiente circostante si attiva modalità riscaldamento potenza minima (LOW). Se invece si imposta una temperatura superiore di 3°C rispetto a quella dell'ambiente circostante il termoventilatore passerà in modalità potenza massima (HIGH)</p> <p>2. Premere OK per confermare la temperatura selezionata o aspettare che il LED della temperatura smette di lampeggiare passati 5 secondi.</p>	
	<p>Rilevamento finestra aperta. Luce lampeggiante.</p> <p>1. Il rilevamento finestra aperta può essere avviato solo quando l'apparecchio è in modalità riscaldamento (non può essere avviato quando l'apparecchio è in modalità ventilazione) o in modalità temperatura impostata.</p> <p>2. Premere "  ", Rilevamento finestra aperta attiva, Rilevamento finestra aperta disattivata.</p> <p>3. Il rilevamento della temperatura si avvia dopo 1 minuto dall'attivazione del rilevamento della finestra aperta. Ogni 5 minuti rileva la temperatura. Una volta ogni 10 minuti (durata di un ciclo)</p>	
 Timer settimanale	Prima impostazione	<p>Il timer settimanale può essere avviato solo quando l'apparecchio è in modalità riscaldamento (non può essere avviato quando è in modalità ventilazione) o in modalità temperatura impostata.</p> <p>La prima volta che si accende l'apparecchio o se l'accensione avviene dopo aver staccato la spina, è necessario impostare l'orario corrente.</p> <p>A. Imposta un giorno della settimana: sul LED compare 01 (lunedì), premere "+" o "-" per impostare la data al giorno corrente, 01-07 è da lunedì a domenica. Premi Ok per confermare l'impostazione.</p> <p>B. Imposta l'ora. Sul LED compare 00 (0H), premere + o - per regolare l'ora attuale, da 00 a 23, è da 0H a 23H. Premere OK per confermare l'impostazione.</p> <p>C. Imposta i minuti. Sul LED compare 00, (0min), premere + o - per regolare il minuto presente, da 00 a 59, da 0 min a 59 min. Premere OK per confermare l'impostazione.</p> <p>NOTE:</p> <ol style="list-style-type: none"> <li>Se non si preme OK entro 10 sec. l'impostazione non viene confermata e il set up fallisce.</li> <li>Se salta la corrente bisogna impostare nuovamente la data e l'ora.</li> </ol>
	Impostazione ora e data corrente completata	<p>Completate le impostazioni della data e dell'ora corrente e ogni volta che si preme  compare sul LED rispettivamente P1, P2, P3, P4, P5, P6, P7. Ognuno corrisponde a un programma pre impostato (vedi tabella a pagina seguente). Scegliere il programma desiderato e premere OK per confermarlo.</p> <p>P6: Impostazione Timer settimanale libero. Si può scegliere in quali giorni e in quali orari attivare il termoventilatore a seconda delle proprie esigenze.</p>

	Impostazioni programma libero P6	<p>Sul LED compare 1 (lampeggiante)  Premere OK.  Si sta impostando il giorno lunedì della settimana.  A. Sul LED compare , premere + o - per selezionare l'orario da 0H a 24H, poi premere OK. Il termoventilatore si accenderà all'orario impostato.  B. Sul LED compare , premere + o - per selezionare l'orario da 0H a 24H, poi premere OK. Il termoventilatore si spegnerà all'orario impostato.  C. Impostando l'orario di attivazione a 00 e l'orario di spegnimento a 00, il termoventilatore non si accenderà.  Confermare le impostazioni entro 5 sec (led lampeggiante).  Seguire la stessa procedura per impostare gli altri giorni della settimana da 2 a 7.</p>
	NOTE	<ol style="list-style-type: none"> <li>1. In un giorno, si può impostare solo un ciclo di lavoro</li> <li>2. Si possono impostare solo le ore, non i minuti</li> <li>3. la modalità pre-impostata impostare entrambi i tempi di avvio e di arresto.</li> <li>4. La procedura per attivare la modalità pre- impostata (1-7) deve essere completata altrimenti l'apparecchio non inizierà ad attivarsi. Dopo aver impostato la domenica (7) il timer settimanale è impostato e la luce del TIMER è accesa</li> </ol>
	IMPOSTAZIONE RAPIDA	<ol style="list-style-type: none"> <li>1. LED 1-7 lampeggiante, premere + o - per regolare e premere OK per selezionare il giorno dal lunedì alla domenica Non selezionando il giorno nessuna impostazione rimarrà memorizzata (inizio: 00, stop: 00). È necessario impostare l'ora di avvio e di arresto. Quindi premere OK. Il timer settimanale si avvia.</li> <li>2. Il Timer impostato rimane in memoria</li> </ol> <p>L'interruzione dell'alimentazione determinerà la cancellazione della memoria.</p>
	ARRESTO DEL TIMER SETTIMANALE	<p>Premere 7 volte  e le impostazioni del timer si cancellano.</p>
	DISPLAY	<ol style="list-style-type: none"> <li>1. display a LED La temperatura ambiente dopo l'impostazione, la spia del timer settimanale e la spia di funzionamento corrispondente sono accese.</li> <li>2. Modalità di riscaldamento (Bassa temperatura o Alta temperatura, non Modalità di temperatura impostata), quando si impostano il timer settimanale, la temperatura ambiente del display a LED e la spia del timer settimanale e lo sfarfallio della bassa o alta temperatura. Impostare la modalità temperatura, quando si imposta il timer settimanale, la spia della modalità temperatura impostata è accesa.</li> <li>3. Altalena, Calore basso, Calore alto, Temperatura impostata, Funzione di rivelazione finestra aperta, tutti possono essere azionati in modalità timer settimanale o normale.</li> <li>4. La spia è accesa quando la funzione corrispondente sta funzionando.</li> </ol>

PROGRAMMI IMPOSTATI:							
Modalità	Lunedì	Martedì	Mercoledì	Giovedì	Venerdì	Sabato	Domenica
P1	8:00-17:00	8:00-17:00	8:00-17:00	8:00-17:00	8:00-17:00	8:00-17:00	8:00-17:00
P2	18:00-7:00 <sup>a</sup>	18:00-7:00 <sup>a</sup>	18:00-7:00 <sup>a</sup>	18:00-7:00 <sup>a</sup>	18:00-7:00 <sup>a</sup>	18:00-7:00 <sup>a</sup>	18:00-7:00 <sup>a</sup>
P3	8:00-17:00	8:00-17:00	8:00-17:00	8:00-17:00	8:00-17:00	OFF	OFF
P4	18:00-7:00 <sup>a</sup>	18:00-7:00 <sup>a</sup>	18:00-7:00 <sup>a</sup>	18:00-7:00 <sup>a</sup>	18:00-7:00 <sup>a</sup>	OFF	OFF
P5	OFF	OFF	OFF	OFF	OFF	00:00-23:59	00:00-23:59
P6	Modalità libera	Modalità libera	Modalità libera	Modalità libera	Modalità libera	Modalità libera	Modalità libera
Note	P2/P4 Smette di operare il giorno dopo						
	P6: L'ora di inizio deve essere precedente a quella di arresto, altrimenti nessun timer viene impostato						

 Cancellazione	Azzerare l'impostazione della temperatura	1. Quando si sta ancora impostando premere  per azzerare l'operazione. 2. Dopo aver completato l'impostazione della temperatura è necessario prima premere  e poi premere  per cancellare 3. Premere  per passare alle diverse modalità di funzionamento
	Azzerare l'impostazione del timer	1. In fase di impostazione, premere  per annullare. 2. Dopo aver impostato il timer settimanale, è necessario premere prima  , quindi premere  per annullare.
Protezione power off	Avvio predefinito	La temperatura massima di rilevamento è 51 °C, l'apparecchio si spegne quando la temperatura rilevata raggiunge i 51 °C.

## PULIZIA E MANUTENZIONE

### ATTENZIONE:

STACCARE SEMPRE LA SPINA PRIMA DELLA PULIZIA, MOVIMENTAZIONE O RIPARAZIONE. NON IMMERGERE LA STUFA NELL'ACQUA! ASPETTARE CHE L'APPARECCHIO SI RAFFREDDI.

Pulire la griglia con le spazzole dell'aspirapolvere.

Pulire la carcassa della stufa con un soffice straccio inumidito con una soluzione di detergente delicato e acqua. Successivamente asciugare la stufa con un altro straccio.

### ATTENZIONE:

Non usare benzina, diluente, pulitori aggressivi, etc., questi potrebbero danneggiare la stufa.

MAI USARE ALCOL O SOLVENTI.

### CONSERVAZIONE:

Immagazzinare la stufa con queste istruzioni nella scatola originale in un locale fresco e asciutto

## INFORMAZIONI PER GLI APPARECCHI PER IL RISCALDAMENTO DI AMBIENTE LOCALE ELETTRICI

Dato	Simbolo	Valore	Unità	Dato	Unità
<b>Potenza Termica</b>				<b>Tipi di potenza termica, solo per gli apparecchi per il riscaldamento d'ambiente locale elettrici (indicare una sola opzione)</b>	
Potenza termica nominale	$P_{nom}$	2,0	KW	Controllo manuale del carico termico , con termostato integrato.	no
Potenza termica minima (indicativa)	$P_{min}$	1,0	KW	Controllo manuale del carico termico con riscontro della temperatura ambiente e/o esterna	no
Massima potenza termica continua	$P_{max,c}$	2,0	KW	controllo elettronico del carico termico con riscontro della temperatura ambiente e/o esterna	no
<b>Consumo ausiliario di energia elettrica</b>				potenza termica assistita da ventilatore	no
Alla potenza termica nominale	$e_{lmax}$	N/A	KW	<b>Tipo di potenza termica/controllo della temperatura ambiente (indicare una sola opzione)</b>	
Alla potenza termica minima	$e_{lmin}$	N/A	KW	potenza termica a fase unica senza controllo della temperatura ambiente	no
In modo standby	$e_{lsb}$	0,00047	KW	due o più fasi manuali senza controllo della temperatura ambiente	no
				con controllo della temperatura ambiente tramite termostato meccanico	no
				con controllo elettronico della temperatura ambiente	no
				con controllo elettronico della temperatura ambiente e temporizzatore giornaliero	no
				con controllo elettronico della temperatura ambiente e temporizzatore settimanale	sì
				<b>Altre opzioni di controllo (è possibile selezionare più opzioni)</b>	
				controllo della temperatura ambiente con rilevamento di presenza	no
				controllo della temperatura ambiente con rilevamento di finestre aperte	sì
				con opzione di controllo a distanza	no
				con controllo di avviamento adattabile	no

		con limitazione del tempo di funzionamento	sì
		con termometro a globo nero	no
Produttore	Westim S.p.A.Via Roberto Bracco,42/E 00137 Roma,Italia		

### Westim S.p.A. Certificato di garanzia

#### **Validità**

La garanzia è valida per 2 anni dalla data di acquisto.

Dalla garanzia sono esclusi i danni che si dovessero verificare per incuria od uso errato dell'apparecchio (non conforme alle indicazioni contenute nel presente manuale e/o al buonsenso).

I diritti di garanzia sono applicati in conformità al DECRETO LEGISLATIVO 6 settembre 2005, n. 206 (Codice al Consumo) e successivi modifiche, unitamente al DECRETO LEGISLATIVO 2 febbraio 2014, n. 21 (che recepisce la europea Direttiva 2011/83/UE).

**La presente GARANZIA non è valida per prodotti di USO INDUSTRIALE e si riferisce ai prodotti acquistati per uso PERSONALE.** Sono ESCLUSI i prodotti acquistati da società, associazioni, liberi professionisti, al fine di essere utilizzati nell'ambito delle proprie attività commerciali o professionali.

Per i prodotti di uso industriale il periodo di garanzia per l'utilizzatore è un anno.

#### **Diritti di garanzia**

Per "GARANZIA" s'intende la riparazione o la sostituzione gratuita dei componenti o delle parti dell'apparecchio riconosciuti da Westim difettosi nella fabbricazione o nel materiale. In ogni caso Westim S.p.A si riserva a sua discrezione, la sostituzione del prodotto.

Si ricorda che qualora venisse esperito il rimedio della sostituzione, sul bene sostituito non decorre un nuovo periodo di garanzia, ma decorre il periodo residuo di garanzia con riferimento al primo contratto di acquisto. Allo stesso modo, nel caso di interventi in garanzia che prevedono la sostituzione di un componente (pezzo di ricambio) sul componente sostituito non decorre un autonomo periodo di garanzia, ma si deve sempre far riferimento al periodo di garanzia residuo sul bene finito.

*1. L'acquirente ha diritto ad usufruire della garanzia solo esibendo i documenti di acquisto*

*(Scontrino fiscale, fattura).*

2. *La garanzia comprende la sola riparazione o sostituzione gratuita di quei componenti che dovessero risultare difettosi all'origine per vizi di fabbricazione*

3. *Sono escluse dalla garanzia:*

*a) sostituzioni di componenti o accessori originali con altri di tipo non approvato dal costruttore;*

*b) interventi effettuati da personale non autorizzato da Westim (manomissione).*

*c) tutte le parti di consumo considerate soggette a normale usura o logorio quali: batterie, lampade, filtri, display a cristalli liquidi, manopole, parti mobili o asportabili, accessori, lampade, pastiglie di nebulizzazione (umidificatori).*

*d) installazioni errate o non conformi alle istruzioni di montaggio.*

*e) mancanza di manutenzione ordinaria*

*f) danni causati da negligenze, incidenti, utilizzo errato e non conforme alle avvertenze riportate sul libretto di istruzioni;*

*g) danni dovuti a fulmini, inondazioni, incendi, atti di guerra, sommosse;*

*h) danni dovuti al trasporto;*

4. Le apparecchiature installate devono essere agevolmente raggiungibili dal tecnico autorizzato Zephir.

In caso di difficoltà di accesso, si deve preventivamente avvertire e si deve rendere l'accessibilità priva di rischi all'incolumità personale. *I costi derivanti dal rendere sicuro l'accesso ai prodotti non possono essere riconosciuti in garanzia.*

5. *L'effettuazione di una o più' riparazioni nel periodo di garanzia non modifica la data di scadenza della garanzia stessa.*

*Trascorso il periodo di garanzia, la garanzia decade e le attività di assistenza tecnica verranno effettuate addebitando il costo delle parti sostituite e le spese di mano d'opera, di trasporto dei materiali e del personale, secondo le tariffe vigenti.*

E' possibile visualizzare la lista dei C.A.T. (Centro Assistenza Tecnica) al sito [www.westim.it](http://www.westim.it) nella sezione Assistenza, o altrimenti contattare la **Audio e Video Center** ai seguenti recapiti:

Tel. 035315998

Mail: [servizio.clienti@audiovideocenter.it](mailto:servizio.clienti@audiovideocenter.it)

[www.audiovideocenter.it](http://www.audiovideocenter.it)



**NOTA BENE:** Esclusivamente ed unicamente per l'assistenza ai prodotti di climatizzazione fissi e portatili rivolgersi alla **UNIOR SRL**

Tel. 051 6467027

[www.uniorservice.com](http://www.uniorservice.com)

**WESTIM S.p.A.**

**Via Roberto Bracco 42/E**

**00137, Roma**

**Tel. 06 8720311**

## Italiano



### **Trattamento del dispositivo elettrico od elettronico a fine vita (Applicabile in tutti i paesi dell'Unione Europea e in quelli con sistema di raccolta differenziata)**

Il simbolo del cassonetto barrato riportato sull'apparecchiatura indica che il prodotto alla fine della propria vita utile deve essere raccolto separatamente dagli altri rifiuti. L'utente dovrà pertanto conferire l'apparecchiatura integra dei componenti essenziali giunta a fine vita agli idonei centri di raccolta differenziata dei rifiuti elettronici ed elettrotecnici, oppure riconsegnarla al rivenditore al momento dell'acquisto di nuova apparecchiatura di tipo equivalente, in ragione di uno a uno, oppure 1 a zero per le apparecchiature aventi lato maggiore inferiore a 25cm.

Assicurandovi che questo prodotto sia smaltito correttamente, voi contribuirete a prevenire potenziali conseguenze negative per l'ambiente e per la salute che potrebbero altrimenti essere causate dal suo smaltimento inadeguato. Il riciclaggio dei materiali aiuta a conservare le risorse naturali. Per informazioni più dettagliate circa il riciclaggio di questo prodotto, potete contattare l'ufficio comunale, il servizio locale di smaltimento rifiuti oppure il negozio dove l'avete acquistato.

Chiunque abbandona o cestina questo apparecchio e non lo riporta in un centro di raccolta differenziata per rifiuti elettrici-elettronici è punito con la sanzione amministrativa pecuniaria prevista dalla normativa vigente in materia di smaltimento abusivo di rifiuti di cui al D.Lgs n. Decreto Legislativo N°49 del 14 Marzo 2014.

## English



### **Disposal of old electrical & electronic equipment (Applicable in the European Union and other European countries with separate collection systems)**

This symbol on the product or in its packaging indicates that this product shall not be treated as household waste. Instead it shall be handed over to the applicable collection point for the recycling of electrical and electronic equipment. By ensuring this product is disposed of correctly, you will help prevent potential negative consequences for the environment and human health, which could otherwise be caused by inappropriate waste handling of this product. The recycling of materials will help to conserve natural resources. For more detailed information about recycling of this product, please contact your local city office, your household waste disposal service or the shop where you purchased the product.

## Français



### Traitement des appareils électriques et électroniques en fin de vie (Applicable dans les pays de l'Union Européenne et aux autres pays européens disposant de systèmes de collecte sélective)

Ce symbole, apposé sur le produit ou sur son emballage, indique que ce produit ne doit pas être traité avec les déchets ménagers. Il doit être remis à un point de collecte approprié pour le recyclage des équipements électriques et électroniques.

En s'assurant que ce produit est bien mis au rebus de manière appropriée, vous aiderez à prévenir les conséquences négatives potentielles pour l'environnement et la santé humaine. Le recyclage des matériaux aidera à conserver les ressources naturelles. Pour toute information supplémentaire au sujet du recyclage de ce produit, vous pouvez contacter votre municipalité, votre déchetterie ou le magasin où vous avez acheté le produit.

## Español



### Tratamiento de los equipos eléctricos y electrónicos al final de su vida útil (Aplicable en la Unión Europea y en países europeos con sistemas de recogida selectiva de residuos)

Este símbolo en su equipo o su embalaje indica que el presente producto no puede ser tratado como residuos domésticos normales, sino que deben entregarse en el correspondiente punto de recogida de equipos eléctricos y electrónicos. Asegurándose de que este producto es desechado correctamente, Ud. Está ayudando a prevenir las consecuencias negativas para el medio ambiente y la salud humana que podrían derivarse de la incorrecta manipulación de este producto. El reciclaje de materiales ayuda a conservar las reservas naturales. Para recibir información detallada sobre el reciclaje de este producto, por favor, contacte con su ayuntamiento, su punto de recogida más cercano o el distribuidor donde adquirió el producto.

## Deutsch



### Entsorgung von gebrauchten elektrischen und elektronischen Geräten (Anzuwenden in den Ländern der Europäischen Union und anderen europäischen Ländern mit einem separaten Sammelsystem für diese Geräte)

Das Symbol auf dem Produkt oder seiner Verpackung weist darauf hin, dass dieses Produkt nicht als normaler Haushaltsabfall zu behandeln ist, sondern an einer Annahmestelle für das Recycling von elektrischen und elektronischen Geräten abgegeben werden muss. Durch Ihren Beitrag zum korrekten Entsorgen dieses Produkts schützen Sie die Umwelt und die Gesundheit Ihrer Mitmenschen. Umwelt und Gesundheit werden durch falsches Entsorgen gefährdet. Materialrecycling hilft den Verbrauch von Rohstoffen zu verringern. Weitere Informationen über das Recycling dieses Produkts erhalten Sie von Ihrer Gemeinde, den Kommunalen Entsorgungsbetrieben oder dem Geschäft, in dem Sie das Produkt gekauft haben.

Westim S.p.A.

Via Roberto Bracco,42/E

00137 Roma,Italia

Prodotto in Cina

