



_lampade da lavoro

Posizionale dove vuoi tu

Lampade da lavoro JOlight a tecnologia LED COB e batteria ricaricabile.

Dotate di staffe orientabili e magneti alla base per essere posizionate ovunque ti occorra.

Ideali per essere utilizzate in officina, in laboratorio o in campeggio.

Portale sempre con te per ogni evenienza.

TORCIA COB - SERIE FLEX

Singola emissione; base magnetica; staffa rotante; gancio. 5W - 480lm

Articolo: **JO465PW**

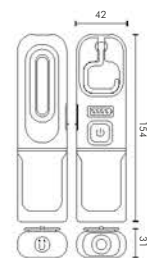

LAMPADA COB - SERIE CUBE

Singola emissione; base magnetica; staffa rotante. 10W - 1000lm

Articolo: **JO467PW**

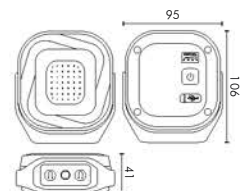

PROIETTORE COB - SERIE TWIST

Doppia emissione; doppia staffa rotante con magneti. 20W - 1500lm

Articolo: **JO447/020PW**

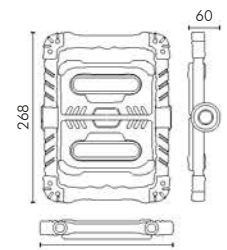

PROIETTORE LED A BATTERIA - 20W - ORIENTABILE - SERIE TWIST

TWIST

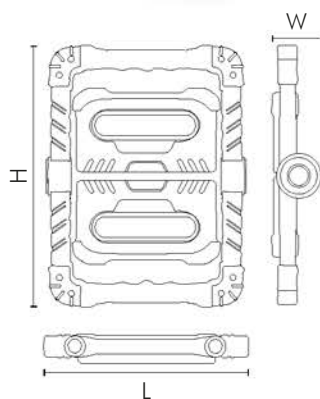

Pratico proiettore a batteria orientabile. Tramite il selettore posto sul retro sarà possibile scegliere la modalità di funzionamento.

Modalità di funzionamento:

Singolo lato, Doppio lato, Flash.

Le sue 2 batterie ai Polimeri di Litio da 3.7V - 4000mAh offrono un'autonomia di 3 ore quando è presente la modalità di funzionamento al 100% e di 7 ore in modalità 50%.

La staffa comprende dei potenti magneti per poter fissare agevolmente il proiettore ad una superficie metallica.

CARATTERISTICHE GENERALI

Tempo di vita L70B50: 20000h

Numero cicli di accensione: 15000 cicli

Tipo di led: COB

CARATTERISTICHE DI ILLUMINAZIONE

Colore: Bianco freddo - 7000K

Flusso: 1500lm

CARATTERISTICHE ELETTRICHE

Potenza: 20W

Dimmerabile: no

Alimentatore: Esterno (non incluso)

CARATTERISTICHE MECCANICHE

Lunghezza: 213mm

Larghezza: 60mm

Altezza: 268mm

Fissaggio: Staffe Incluse

Grado di protezione: IP20

Resistenza agli urti: IK08

Materiale corpo: Plastica

Colore corpo: Rosso

Lente: Nessuna

Tipo Controllo: Interruttore integrato

Orientabile: si

CARATTERISTICHE TERMICHE

Temp. di funzionamento: -10 / 40°C

Connettore di ricarica USB tipo "C" 1m incluso.
Alimentatore NON Incluso: 5V 1A.

Potenza	Temp. colore	Batteria
20W	7000K	4000mAh

Articolo	Colore	Flusso	EAN Code
 JO447/020PW	Bianco freddo - 7000K	1500lm	 8 017443 676275

 Confezione: Scatola da 1pz.
Prezzo per: unità
Multiplo di vendita: 1pz.

Articolo	L	W	H
JO447/020PW	213	60	268



ARTICOLI CORRELATI



KD502/1

Caricatore USB 5W - 1 porta 5V
1A - Nero



TORCIA LED PORTATILE A BATTERIA - 5W - ORIENTABILE - SERIE FLEX

FLEX



Pratica torcia a batteria orientabile. Tramite il selettore posto sul retro sarà possibile scegliere la modalità di funzionamento. Modalità di funzionamento: 50%, 100%, Torcia superiore. La sua batteria ai polimeri da 1200mAh offre un'autonomia di 4 ore quando è presente la modalità di funzionamento al 100% e di 7 ore in modalità 50%. LED di segnalazione stato di batteria sul retro. La staffa comprende un potente magnete per poter fissare agevolmente la torcia ad una superficie metallica.

Connettore di ricarica Micro USB 30cm incluso. Alimentatore NON Incluso: 5V 1A

CARATTERISTICHE GENERALI
 Tempo di vita L70B50: 20000h
 Numero cicli di accensione: 15000 cicli
 Tipo di led: COB



CARATTERISTICHE DI ILLUMINAZIONE
 Colore: Bianco freddo - 6500K
 Temp. Colore: 6500K
 Flusso: 480lm

CARATTERISTICHE ELETTRICHE
 Potenza: 5W
 Dimmerabile: no
 Alimentatore: Esterno (non incluso)

CARATTERISTICHE MECCANICHE
 Lunghezza: 42mm
 Larghezza: 31mm
 Altezza: 154mm
 Fissaggio: Staffe Include
 Grado di protezione: IP44
 Resistenza agli urti: IK08
 Materiale corpo: ABS
 Colore corpo: Rosso
 Lente: Nessuna
 Tipo Controllo: Interruttore integrato

CARATTERISTICHE TERMICHE
 Temp. di funzionamento: -10 / 40°C

Potenza	Temp. colore	Batteria
5W	6500K	1200mAh

Articolo	Colore	Flusso	EAN Code
 J0465PW	Bianco freddo - 6500K	480lm	 8 017423 676732

Confezione: Scatola da 1pz.
 Prezzo per: unità
 Multiplo di vendita: 1pz.

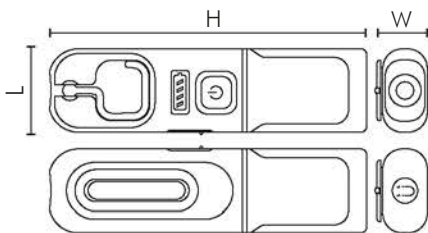

Articolo	L	W	H
J0465PW	42	31	154



ARTICOLI CORRELATI



KD502/1
 Caricatore USB 5W - 1 porta 5V
 1A - Nero



TORCIA LED PORTATILE A BATTERIA - 10W - ORIENTABILE - SERIE CUBE

CUBE



Pratica torcia a batteria orientabile. Tramite il selettore posto sul retro sarà possibile scegliere la modalità di funzionamento.

Modalità di funzionamento: 50%, 100%, Flash, SOS.

La sua batteria 18650 da 2000mAh offre un'autonomia di 2 ore quando è presente la modalità di funzionamento al 100% e di 5 ore in modalità 50%. LED di segnalazione stato di batteria sul retro.

La staffa comprende dei potenti magneti per poter fissare agevolmente la torcia ad una superficie metallica.

Connettore di ricarica USB tipo "C" 1m incluso. Alimentatore NON Incluso: 5V 1A.

CARATTERISTICHE GENERALI

Tempo di vita L70B50: 20000h
Numero cicli di accensione: 15000 cicli
Tipo di led: COB

CARATTERISTICHE DI ILLUMINAZIONE

Colore: Bianco freddo - 6500K
Flusso: 1000lm

CARATTERISTICHE ELETTRICHE

Potenza: 10W
Dimmerabile: no
Alimentatore: Esterno (non incluso)



CARATTERISTICHE MECCANICHE

Lunghezza: 95mm
Larghezza: 41.5mm
Altezza: 106mm
Fissaggio: Staffe Incluse
Grado di protezione: IP44
Resistenza agli urti: IK08
Materiale corpo: ABS
Colore corpo: Rosso
Lente: Nessuna
Tipo Controllo: Interruttore integrato

CARATTERISTICHE TERMICHE

Temp. di funzionamento: -10 / 40°C

Potenza	Temp. colore	Batteria
10W	6500K	2000mAh

Articolo	Colore	Flusso	EAN Code
 J0467PW	Bianco freddo - 6500K	1000lm	 8 017423 676242

 Confezione: Scatola da 1pz.
Prezzo per: unità
Multiplo di vendita: 1pz.

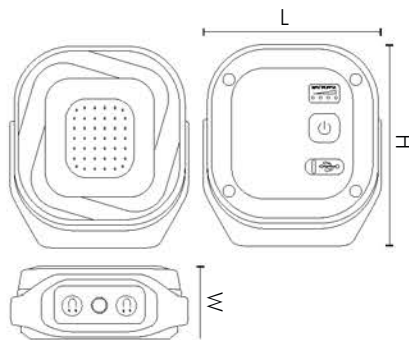

Articolo	L	W	H
J0467PW	95	41,5	106



ARTICOLI CORRELATI



KD502/1
Caricatore USB 5W - 1 porta 5V
1A - Nero

